

KOMPLEKSAS (23-30)

STATYTOJAS (UŽSAKOVAS) AB „KELIŲ PRIEŽIŪRA“

STATYBOS VIETA GAMYKLOS G. 3, GARGŽDŲ M., KLAIPĖDOS RAJ. SAV.

PROJEKTO PAVADINIMAS GRAŽŲ PASKIRTIES PASTATO, GAMYKLOS G. 3, GARGŽDŲ M., KLAIPĖDOS RAJ. SAV., STATYBOS PROJEKTAS

STATINIO KATEGORIJA YPATINGASIS STATINYS

STATYBOS RŪŠIS NAUJA STATYBA



PROJEKTO DALIS SKLYPO SUTVARKYMAS (SKLYPO PLANAS)

PROJEKTO ETAPAS TECHNINIS PROJEKTAS

BYLOS ŽYMUO (23-30)-TP-SP

BYLOS NUMERIS II

LAIDA 0

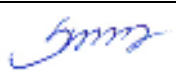
PROJEKTUOTOJAS	KVALIFIKACIJA PATVIRTINANČIO DOKUMENTO NR.	PAREIGOS	VARDAS, PAVARDĖ	PARAŠAS
UAB "Medstatyba"		Direktorius	Vytautas Stukas	
UAB "Medstatyba"	Atestato Nr. 1072	PV	Vytautas Stukas	
UAB "Medstatyba"	Atestato Nr. A1745	PDV	Darius Steponaitis	

STATINIO PROJEKTO DOKUMENTACIJOS SUDĖTIES ŽINIARAŠTIS

UŽSAKOVAS: AB „KELIŲ PRIEŽIŪRA“

**PROJEKTO PAVADINIMAS: GRAŽŲ PASKIRTIES PASTATO, GAMYKLOS G. 3, GARGŽDŲ M.,
KLAIPĖDOS RAJ. SAV., STATYBOS PROJEKTAS.**

BYLOS NR.	BYLOS ŽYMUO	PAVADINIMAS	PASTABOS
I	(23-30)-TP-BD	BENDROJI DALIS	
II	(23-30)-TP-SP	SKLYPO SUTVARKYMAS (SKLYPO PLANAS)	
III	(23-30)-TP-SA	STATINIO ARCHITEKTŪRA	
IV	(23-30)-TP-SK	STATINIO KONSTRUKCIJOS	
V	(23-30)-TP-VN	VANDENTIEKIS IR NUOTEKŲ ŠALINIMAS	
VI	(23-30)-TP-ŠVOK	ŠILDYMAS - VĒDINIMAS IR ORO KONDICIONAVIMAS	
VII	(23-30)-TP-ŠG	ŠILUMOS GAMYBA	
VIII	(23-30)-TP-E	ELEKTROTECHNIKA	
IX	(23-30)-TP-ER	ELEKTRONINIAI RYŠIAI (TELEKOMUNIKACIJOS)	
X	(23-30)-TP-AS	APSAUGINĖ SIGNALIZACIJA	
XI	(23-30)-TP-GSS	GAISRO APTIKIMAS IR SIGNALIZAVIMAS	
XII	(23-30)-TP-GS	GAISRINĖ SAUGA	
XIII	(23-30)-TP-SO	PASIRENGIMAS STATYBAI IR STATYBOS DARBŲ ORGANIZAVIMAS	
XIV	(23-30)-TP-KS	STATYBOS SKAIČIUOJAMOSIOS KAINOS NUSTATYMAS	

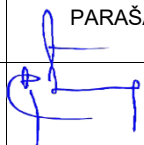
PROJEKTUOTOJAS	KVALIFIKACIJĄ PATVIRTINANČIO DOKUMENTO NR.	PAREIGOS	VARDAS, PAVARDĖ	PARAŠAS
UAB "Medstatyba"	Atestato Nr. 1072	PV	Vytautas Stukas	

GARAŽŲ PASKIRTIES PASTATO, GAMYKLOS G. 3, GARGŽDŲ M., KLAIPĖDOS RAJ. SAV., STATYBOS PROJEKTAS.

SKLYPO PLANO DALIS

BYLOS DOKUMENTŲ ŽINIARAŠTIS

Dokumento žymuo	Lapų skaičius	Laida	Dokumento pavadinimas
A. TEKSTINĖ DALIS			
(23-30) -TP-SP-PDŽ	1	0	Projekto dokumentų žiniaraštis
(23-30)-TP-SP-BDŽ	1	0	Bylos dokumentų žiniaraštis
(23-30)-TP-SP-AR	6	0	Aiškinamasis raštas
(23-30)-TP-SP-BR	1	0	Bendrieji statinio rodikliai
(23-15)-TP-SP-TS	18	0	Techninės specifikacijos
B. GRAFINĖ DALIS			
(23-30)-TP-SP-01	1	0	Sklypo schema M1:1000
(23-30)-TP-SP-02	1	0	Sklypo sutvarkymo(aplinkotvarkos)planas M1:500
(23-30)-TP-SP-03	1	0	Sklypo vertikalus planas(sklypo aukščių planas) M1:500
(23-30)-TP-SP-04	1	0	Sklypo planas(statinių išdėstymo planas ir jų sąrašas) M1:500
(23-30)-TP-SP-05	1	0	Suvestinis inžinerinių tinklų planas M1:500
C. SĄNAUDŲ KIEKIŲ ŽINIARAŠČIAI			
(23-30)-TP-SP-SKŽ	1	0	Sąnaudų kiekių žiniaraščiai
C. PRIEDAI			
-	7	0	Projektavimo užduotis

0	2024	Projekto ekspertizei, statybos leidimui, statybai			
LAIDA	Išleidimo data	Laidos statusas. keitimo priežastis (jei taikoma)			
Kval. patv. dok. nr.		UAB MEDSTATYBA Ateities g. 10 08303, VILNIUS Tel. 2613796	Statinio projekto pavadinimas GARAŽŲ PASKIRTIES PASTATO, GAMYKLOS G. 3, GARGŽDŲ M., KLAIPĖDOS RAJ. SAV., STATYBOS PROJEKTAS.		
1072	PV	VYTAUTAS STUKAS	Statinio numeris ir pavadinimas, dokumento pavadinimas BYLOS DOKUMENTŲ ŽINIARAŠTIS	LAIDA	
A1745	PDV	D.STEPONAITIS		0	
A1745	ARCH	D.STEPONAITIS			
LT	Statytojas ir (arba) užsakovas AB "KELIŲ PRIEŽIŪRA"		Dokumento žymuo (23-30)-TP-SP-BDŽ	LAPAS	LAPŲ
				1	1





GARAŽŲ PASKIRTIES PASTATO, GAMYKLOS G. 3, GARGŽDŲ M., KLAIPĖDOS RAJ. SAV., STATYBOS PROJEKTAS.

SKLYPO PLANO DALIS AIŠKINAMASIS RAŠTAS

NORMATYVINIAI IR KITI DOKUMENTAI, KURIAIS VADOVAUJANTIS PARENGTA ŠI PROJEKTO DALIS.

- Pažymėjimas apie nekilnojamo turto registre įregistruotą žemės sklypą, bei statinius ir teises į juos (2023-02-24);
- Valstybinės žemės nuomos sutartis Nr. 12SŽN-66, 2019-04-12,
- Žemės sklypo ribų planas M1:2000;
- Žemės sklypų (...) Gargžduose detalusis planas, patvirtintas Klaipėdos rajono savivaldybės tarybos sprendimu Nr. T11-348, 2009-06-25;
- Techninė užduotis;
- Topografinis planas atliktas UAB „Altagis“ 2023-09.

Eil Nr.	Dokumento numeris	Dokumento pavadinimas
1	Nr. I-1240	LR Statybos įstatymas.
4	STR 1.01.02:2016	Normatyviniai statybos techniniai dokumentai.
5	STR 1.01.03:2017	Statinių klasifikavimas.
7	STR 1.03.01:2016	Statybiniai tyrimai. Statinio avarija.
8	STR 1.03.02:2008	Statybos produktų atitikties deklaravimas.
11	STR 1.04.04:2017	Statinio projektavimas, projekto ekspertizė.
13	STR 1.06.01:2016	Statybos darbai. Statinio statybos priežiūra.
14	STR 1.12.06:2002	Statinio naudojimo paskirtis ir gyvavimo trukmė.
15	STR 2.01.01(1):2005	Esminiai statinio reikalavimai. Mechaninis patvarumas ir pastovumas.
16	STR 2.01.01(2):1999	Esminiai statinio reikalavimai. Gaisrinė sauga.
17	STR 2.01.01(3):1999	Esminiai statinio reikalavimai. Higiena, sveikata, aplinkos apsauga.
18	STR2.01.01(4):2008	Esminiai statinio reikalavimai. Naudojimo sauga.
19	STR 2.01.01(5):2008	Esminiai statinio reikalavimai. Apsauga nuo triukšmo.
20	STR 2.01.01(6):2008	Esminiai statinio reikalavimai. Energijos taupymas ir šilumos išsaugojimas.
21	STR 2.02.02:2004	Visuomeninės paskirties statiniai.
	STR 2.02.07:2012	Sandėliavimo, gamybos ir pramonės statiniai. Pagrindiniai reikalavimai.
	STR 2.02.08:2012	Automobilių saugyklų projektavimas.
	STR 2.03.02:2005	Gamybos, pramonės ir sandėliavimo statinių sklypų tvarkymas.

0	2024	Projekto ekspertizei, statybos leidimui, statybai			
LAIDA	Išleidimo data	Laidos statusas. keitimo priežastis (jei taikoma)			
Kval. patv. dok. nr.		UAB MEDSTATYBA Ateities g. 10 08303, VILNIUS Tel. 2613796	Statinio projekto pavadinimas GARAŽŲ PASKIRTIES PASTATO, GAMYKLOS G. 3, GARGŽDŲ M., KLAIPĖDOS RAJ. SAV., STATYBOS PROJEKTAS.		
1072	PV	vytautas stukas		Statinio numeris ir pavadinimas, dokumento pavadinimas	LAIDA
A1745	PDV	D.STEPONAITIS		AIŠKINAMASIS RAŠTAS	0
A1745	PDV	D.STEPONAITIS		Dokumento žymuo	LAPAS LAPŲ
LT	Statytojas ir (arba) užsakovas AB "KELIŲ PRIEŽIŪRA"			(23-30)-TDP-SP-AR	1 6

	STR 2.06.04:2014	Gatvės ir vietinės reikšmės keliai. Bendrieji reikalavimai.
	HN 33:2011	Triukšmo ribiniai dydžiai gyvenamuosiuose ir visuomeninės paskirties pastatuose bei jų aplinkoje.
	HN 122:2006	Rūkymo patalpų (vietų) įmonėse, įstaigose ir organizacijose įrengimo ir eksploatavimo reikalavimai.
	KTR 1.01:2008	Automobilių keliai
	KPT SDK 19	Automobilių kelių standartizuotų dangų konstrukcijų projektavimo taisyklės
	JT ŽS 17	Automobilių kelių žemės darbų atlikimo ir sankasos įrengimo taisyklės
22	DT 5-00	Saugos ir sveikatos taisyklės statyboje.
23	1-338	Gaisrinės saugos pagrindiniai reikalavimai.
24	1-45	Gamybos, pramonės ir sandėliavimo statinių gaisrinės saugos taisyklės,.
25	550	Buities, sanitarinių ir higienos patalpų įrengimo reikalavimų aprašas.
26	LST 1516	Statinio projektas. Bendrieji įforminimo reikalavimai.

Kompiuterinės programos, kuriomis naudojantis parengta projekto dalis

1. AutoCAD LT 2024
2. Microsoft 365.
3. PDFsam Basic

PAŽINTINIAI DUOMENYS APIE ŽEMĖS SKLYPĄ

Sklypas kuriame projektuojamas garažų paskirties pastatas yra Klaipėdos rajono savivaldybės teritorijoje, Gargždų miestelyje, Gamyklos gatvėje, Nr.3. Sklypo plotas 23888 kvadratiniai metrai. Sklypo kadastro numeris 5520/0001:6. Sklypas yra pietvakarinėje Gargždų miesto dalyje, pramoniniame rajone, nutolęs nuo miesto centro maždaug 2,5 km.

Žemės paskirtis – kita, naudojimo būdas – pramonės ir sandėliavimo paskirties teritorijos.

Pagal Gargždų miesto bendrąjį planą, patvirtintą Klaipėdos rajono savivaldybės tarybos sprendimu Nr. , 2013-11-21:

- žemės naudojimo paskirtis – kita
- naudojimo būdas – pramonės ir sandėliavimo teritorijos
- užstatymo intensyvumas – 150%
- užstatymo aukštis – 21 metras

dokumento žymuo.	LAPAS	LAPŲ	LAIDA
(23-10)-TP-SP-AR	2	6	0



Pagal Valstybinės įmonės „Klaipėdos regiono keliai“ nuomojamo žemės sklypo (kad. Nr. 5520/0019:6), esančio (...), Gargždų mieste, UAB Arlanga PVC“ nuomojamo žemės sklypo (kad. Nr. 5520/0019:9), esančio (...), Gargždų mieste, detalųjį planą, patvirtintą Klaipėdos rajono savivaldybės tarybos sprendimu Nr. T11-348, 2009-06-25:

- žemės naudojimo paskirtis – kita
- naudojimo būdas – pramonės ir sandėliavimo teritorijos
- užstatymo tankumas - 70%
- užstatymo intensyvumas – 200%
- užstatymo aukštis – 18 metrų

Sklypo reljefas lygus (per visą sklypą yra 40cm aukščio perkritimas).

Atlikta teritorijos medžių taksacija. Planuojamai statybai jie netrukdo.

Su kultūros paveldu susijusių objektų nagrinėjamam sklype nėra, todėl sprendiniai nėra nagrinėjamas.

Sklype nustatytos specialiosios žemės naudojimo sąlygos:

Vietovės klimato sąlygos.

- Vidutinis kritulių kiekis per metus – 821 mm;
- Maksimalus paros kritulių kiekis – 61,3 mm;
- Vidutinė šildymo sezono temperatūra – 0,7°C;
- Absoliutus oro temperatūros maksimumas - 32.8°C;
- Absoliutus oro temperatūros minimumas -36.9°C;
- Šalčiausio penktadienio vidutinė temperatūra esant integraliniam pasikartojimui 92% -23°C;
- Šalčiausios paros vidutinė temperatūra esant integraliniam pasikartojimui 92% -27°C;
- Sniego apkrovos rajonas pagal STR2.05.04:2003 – II rajonas $Sk=1.6kN/m^2$;
- Vėjo apkrovos rajonas pagal STR2.05.04:2003 – I rajonas $V_{ref,0}=24m/s$, $q_{ref}=0.38kN/m^2$, vietovės tipas B;

dokumento žymuo.	LAPAS	LAPŲ	LAIDA
(23-10)-TP-SP-AR	3	6	0

- Maksimalus dirvožemio įšalimo gylis galimas viena kartą per 10 metų – 105cm;
- Maksimalus dirvožemio įšalimo gylis galimas viena kartą per 50 metų – 150cm;
- Santykinis oro drėgnumas – 70-89% (81%-vidutinis metinis).

Sklype ir jo artimoje aplinkoje gamtos paveldo objektų ir kitų saugomų teritorijų nėra. Į projektuojamo sklypo ribas paukščių apsaugai svarbi teritorija (Natura2000) nepatenka.

Sklype buvo atlikti pagrindo inžineriniai geologiniai ir geotechniniai tyrimai. Inžineriniai geologiniai ir geotechniniai tyrinėjimai parodė, kad projektuojamo pastato statybos aikštelė iki 1,8-4,2 m gylio padengta piltiniu gruntu, kuris sudarytas molingo smėlio su žvirgždu, gargždu, smėlingo mažo plastiškumo molio, su juodžemio priemaiša bei durpės priemaiša. Viršutinė dalis patankinta. Piltinis gruntas pagal tankumo laipsnį yra nevienalytis. Jo zondo kūgio spauda svyruoja nuo 0,5-46,1 MPa, todėl pamatų pagrindu būti negali. Projektuojamo pastato statybos aikštelės ištirtoje storumėje yra išskirtos dviejų tipų nuogulų grupės.

Holoceno nuogulos - tai yra piltinis gruntas, slūgsantis visoje statybos aikštelėje iki 1,8 - 4,2 m gylio, kuris sudarytas iš smėlio molingo, su žvirgždu, gargždu, smėlingo mažo plastiškumo molio, su juodžemio priemaiša, o gr.1 su durpės priemaiša.

Viršutinio pleistoceno viršutinio Nemuno svitos, Baltijos posvitės nuogulos - tai yra kraštinės fliuvioglacialinės ir glacialinės nuogulos, kurios slūgso po holoceno nuogulomis iki grėžiniais pasiekto 6,0 - 10,0 m gylio, sudarytos iš tolygiai išrūšiuoto smėlio ir moreninio smėlingo mažo plastiškumo molio.

Požeminis, vanduo sutiktas visame plote 1,2 - 1,8 m gylyje nuo esamo žemės paviršiaus.

Vanduo yra piltiniame grunte, tolygiai išrūšiuotame smėlyje ir moreniniame smėlingame mažo plastiškumo molyje esančiuose smėlio lėšiuose.

Aptariamo sklypo paviršiniai geologiniai sluoksniai pagal jautrumą šalčiui priskirtini F3 klasei t. y. labai jautrūs

šalčiui. Detali UAB "Geopra" projektinių inžinerinių geologinių tyrimų ataskaita parengta 2023 m. Ji pateikta projekto Bendrojoje dalyje

Planuojamos statybos teritorijai buvo atlikti topogeodeziniai matavimai LKS-94 koordinačių sistemoje. MB „Altagis“, 2023-09 parengta ir suderinta topografinė nuotrauka.

Atlikta teritorijos medžių taksacija. Planuojamai statybai jie netrukdo.

SKLYPO PARUOŠIMAS STATYBAI. SKLYPO SUTVARKYMO SPRENDINIAI

Privažiavimas prie pastato esamas iš Gamyklos gatvės, vakarinėje sklypo dalyje. Įvažiavimo iš Gamyklos gatvės plotis 6,5 metrai.

lygiagrečiai esamam vidiniam pravažiavimui, įvažiavimu ir išvažiavimu į pastatą, rytų ir vakarų kryptimi. Prie jų projektuojamos apsisukimo-manevravimo aikštelės.

Šiuo projektu sklypo apželdinimas neprojektuojamas.

Sklypo dalis, kurioje projektuojamas pastatas, šiuo metu yra išvalytas nuo užstatymo, jame nėra jokių pastatų. Sklypo dalyje yra likę elektros tiekimo inžineriniai tinklai.

Prieš pradėdant vykdyti žemės darbus, statybos zonoje turi būti atlikti paruošiamieji darbai:

- teritorija, kurioje pagal projektą numatoma statyti statinius ar žemės paviršių padengti technogenine danga, turi būti išvalyta nuo medžių, kelmai išrauti ir išvežti, pašalinti kiti statybos darbams trukdantys objektai;
- apsaugoti nuo sužalojimo šalia statybos vietos augantys saugotini medžiai;
- apsaugoti neiškeliami inžineriniai tinklai;
- sudarytas geodezinio nužymėjimo pagrindas.

Statybinės atliekos išvežamos autotransportu į perdirbimo vietą, prieš tai sudarius sutartį su atliekas utilizuojančia įmone, kuri turi atitinkamą sertifikatą. Augmenija (įskaitant kelmus ir šaknis), šiukšlės ir kitos atliekos, likusios po valymo darbų, turi būti atiduotos atliekų tvarkytojui.

Statybos metu ypatingų priemonių nuotekų surinkimui nenumatyta. Todėl Rangovas turi užtikrinti, kad į nuotekas nepatektų kenksmingi gamtai skysčiai, naftos produktai.

Plačiau apie statybinių atliekų surinkimą bei tvarkymą žr. projekto pasirengimo statybai ir statybos darbų organizavimo dalyje.

dokumento žymuo.	LAPAS	LAPŲ	LAIDA
(23-10)-TP-SP-AR	4	6	0

PAGRINDINIAI MOTYVAI PAGRINDŽIANTYS PROJEKTINIUS SPRENDINIUS PASTATŲ, INŽINERINIŲ STATINIŲ, TINKLŲ IR SUSISIEKIMO KOMUNIKACIJŲ IŠDĖSTYMAS SKLYPE.

Šiuo metu sklype yra:

Pastatas- gamybinis pastatas. Unikalus daikto numeris- 5597-5004-4038. Žymėjimas plane – 1P1p. Pagrindinė naudojimo paskirtis – gamybos, pramonės. Bendras plotas – 484,25 m². Tūris - 2725 m³. Užstatytas plotas – 557 kv.m.

Pastatas- sandėlis. Unikalus daikto numeris- 5597-5004-4045. Žymėjimas plane – 5F1b. Pagrindinė naudojimo paskirtis – sandėliavimo. Bendras plotas - 360,12 m². Tūris - 1393 m³. Užstatytas plotas – 376 kv.m.

Pastatas- pastogė smėlio druskos mišiniui. Unikalus daikto numeris- 4400-0446-0006. Žymėjimas plane – 6F1b. Pagrindinė naudojimo paskirtis – sandėliavimo. Bendras plotas – 440,13 m². Tūris - 3647 m³. Užstatytas plotas – 453 kv.m.

Pastatas- kelių priežiūros mašinų plovykla. Unikalus daikto numeris- 4400-0731-9184. Žymėjimas plane – 7L1g. Pagrindinė naudojimo paskirtis – paslaugų. Bendras plotas – 118,82 m². Tūris - 692 m³. Užstatytas plotas – 136 kv.m.

Pastatas- stoginė kelio priežiūros mechanizmams. Unikalus daikto numeris- 4400-1284-5371. Žymėjimas plane – 8F1g. Pagrindinė naudojimo paskirtis – sandėliavimo. Bendras plotas – 1207,80 m². Tūris - 7432 m³. Užstatytas plotas – 1218 kv.m.

Kiti inžineriniai statiniai, atvira lauko plovykla.

PASTATŲ, INŽINERINIŲ TINKLŲ IR SUSISIEKIMO KOMUNIKACIJŲ ALTITUDŽIŲ PARINKIAS.

Žemės sklypo reljefas lygus, lengvai žemėjantis rytų kryptimi. Aukščiausia sklypo altitudė vakarinėje sklypo dalyje yra 110,80. Žemiausia- 108,30 rytinėje sklypo dalyje. Vidurinės sklypo dalies – rikiuotės aikštės vidutinė reljefo paviršiaus altitudė yra 108,60.

TERITORIJOS VERTIKALUS PLANAVIMAS, LIETAUS VANDENS NUVEDIMAS.

Sklypas yra santykinai lygus absoliutinės altitudės žemėja nuo 28,30 vakarinėje dalyje iki 29,00 rytinėje sklypo dalyje. Ta kryptimi vyksta natūralaus paviršinio vandens drenavimas.

Sklypo reljefas maksimaliai išsaugomas, prisitaikoma prie esamų nuolydžių. Vertikalaus planavimo sprendiniais siekiama, kad judėjimo zonos būtų be didelių peraukštėjimų, dangos sklandžiai susijungtų tarpusavyje

bei išilginiai, skersiniai nuolydžiai neviršytų leistinų. Dangos įrengiamos kartu su betoniniais kelio ir vejos bordiūrais ant betoninio pagrindo. Vertikalus planavimas, vandens nuvedimas, projektuojamas taip, kad nepažeistų gretimų sklypų naudotojų interesų.

Automobilių stovėjimo aikštelėse, technikos kieme paviršinis vanduo yra surenkamas į lietaus surinkimo šulinėlius. Plačiau žr. projekto VN dalyje.

APLINKOS TVARKYMAS, TERITORIJOS APŽELDINIMAS, EKSTERJERO ELEMENTAI.

Teritorijos apželdinimas šiuo projektu neprojektuojamas.

SKLYPO APTVĖRIMAS IR APSAUGOS PRIEMONĖS;

Šiuo projektu sklypo aptvėrimas neprojektuojamas.

LENGVOJO IR KROVININIO AUTOTRANSPORTO ĮVAŽIAVIMAS Į SKLYPO TERITORIJĄ, STOVĖJIMO AIKŠTELĖS, PĖSČIŲJŲ TAKAI.

Pastatas projektuojamas šalia esamo pravažiavimo prie esamų pastatų, orientuojamas lygiagrečiai esamam vidiniam pravažiavimui, su važiavimu ir išvažiavimu į pastatą, rytų ir vakarų kryptimi. Prie jų projektuojamos apsisukimo-manevravimo aikštelės.

ATLIEKŲ SURINKIMAS IR TVARKYMAS.

Atliekų surinkimo konteineriai esami.

dokumento žymuo.	LAPAS	LAPŲ	LAIDA
(23-10)-TP-SP-AR	5	6	0

Komunalinės atliekos tvarkomos vadovaujantis Lietuvos Respublikos atliekų tvarkymo įstatymu ir taisyklėmis bei Buitinės atliekos bus išvežamos pagal su buitinių atliekų surinkimo įmone sudarytą sutartį. Rūšiuojamos atliekos tvarkomos pagal galiojančius reikalavimus.

Oro, dirvožemio, žemės gelmių, biologinės įvairovės, kraštovaizdžio ar kita tarša nuo statinių statybos nenumatoma, statybai bus naudojamos tradicinės ir nekenksmingos medžiagos (betonas, žvyras, metalas, medienos gaminiai), aplinkos sutvarkymui bus panaudotas statybos aikštelėje esantis juodžemis. Atliekos bus tvarkomos įstatymų nustatyta tvarka.

NEĮGALIŲJŲ POREIKIŲ TENKINIMO SPRENDINIAI

Pagal STR 2.03.01:2001, 1 priedo lentelę projektuojamas statinys nėra priskiriamas žmonėms su negalia svarbių statinių sąrašui, atsižvelgiant į darbo specifiką, pastate ŽN darbo vietos nenumatomos.

PROJEKTINIŲ SPRENDIMŲ ATITIKTIS PRIVALOMIESIEMS PROJEKTO RENGIMO DOKUMENTAMS.

Numatomi statybos darbai darbai aplinkai, gyventojams, kaimyninėms teritorijoms neigiamo poveikio neturės. Projektas nepažeidžia trečiųjų asmenų interesų, neprieštarauja teritorijų planavimo dokumentams. Pastatytas statinys atitiks esminius statinio reikalavimus

Statinys rekonstruojamas taip kad būtų išvengta nelaimingų atsitikimų (dėl paslydimo, kritimo, susidūrimo, nudegimo, nutrenkimo ar sužalojimo elektros srove, sprogo) rizikos.

Statybvietė turi atitikti darbuotojų saugos ir sveikatos reikalavimus, nustatytus socialinės apsaugos ir darbo ministro ir aplinkos ministro 2008-01-15 patvirtintuose Darboviečių įrengimo statybvietėse nuostatuose. Kai statinį rekonstruojant dalyvauja daugiau negu vienas rangovas, Darboviečių įrengimo statybvietėse nuostatuose nustatyta tvarka privalo būti paskirtas vienas ar keli saugos ir sveikatos koordinatoriai, kurių pareigos ir teisės nustatomos Darboviečių įrengimo statybvietėse nuostatuose. Vykdamas statybos darbus visi statybos proceso dalyviai privalo vykdyti Saugos ir sveikatos taisyklių statybvietėje DT5-00, patvirtintas Lietuvos Respublikos vyriausiojo valstybinio darbo inspektoriaus 2000 12 22 įsakymu Nr. 346.

dokumento žymuo.	LAPAS	LAPŲ	LAIDA
(23-10)-TP-SP-AR	6	6	0

**GARAŽŲ PASKIRTIES PASTATO, GAMYKLOS G. 3, GARGŽDŲ M., KLAIPĖDOS RAJ. SAV.,
STATYBOS PROJEKTAS.**

BENDRIEJI STATINIO RODIKLIAI

Pavadinimas	Mato vienetas	Kiekis	Pastabos
I. SKLYPAS			
1. Sklypo plotas	m ²	23888	-
2. Sklypo užstatymo intensyvumas	%	13,20	-
3. Sklypo užstatymo plotas	m ²	2951,07	-
4. Sklypo užstatymo tankumas	%	12,35	-
5. Apželdintas sklypo plotas	%	31,79	7593,23 m ²

0	2024	Projekto ekspertizei, statybos leidimui, statybai			
LAIDA	Išleidimo data	Laidos statusas. keitimo priežastis (jei taikoma)			
Kval. patv. dok. nr.		UAB MEDSTATYBA Ateities g. 10 08303, VILNIUS Tel. 2613796	Statinio projekto pavadinimas GARAŽŲ PASKIRTIES PASTATO, GAMYKLOS G. 3, GARGŽDŲ M., KLAIPĖDOS RAJ. SAV., STATYBOS PROJEKTAS.		
1072	PV	VYTAUTAS STUKAS	Statinio numeris ir pavadinimas, dokumento pavadinimas BENDRIEJI STATINIO RODIKLIAI	LAIDA	
A1745	PDV	D.STEPONAITIS		0	
A1745	ARCH	D.STEPONAITIS			
LT	Statytojas ir (arba) užsakovas AB "KELIŲ PRIEŽIŪRA"		Dokumento žymuo (23-30)-TP-SP-BR	LAPAS 1	LAPŲ 1

GARAŽŲ PASKIRTIES PASTATO, GAMYKLOS G. 3, GARGŽDŲ M., KLAIPĖDOS RAJ. SAV., STATYBOS PROJEKTAS.

SKLYPO PLANO DALIS TECHNINĖS SPECIFIKACIJOS

TURINYS

- TS 00. BENDRIEJI REIKALAVIMAI IR BENDRIEJI NURODYMAI PROJEKTO DALIAI. TAIKYMO SRITIS.
 TS 01. AIKŠTELĖS DARBAI.
 TS 02. STATINIO GEODEZINIS NUŽYMĖJIMAS.
 TS 03. ŽEMĖS DARBAI.
 TS 04. DARBŲ SAUGA.
 TS 05. ARDYMO DARBAI.
 TS 06. STATYBINIŲ ATLIEKŲ TVARKYMAS
 TS 07. APSAUGINIS ŠALČIUI ATSPARUS SLUOKSNIS (AŠAS).
 TS 08. SKALDOS PAGRINDO SLUOKSNIS (SPS).
 TS 09. ASFALTO DANGA.
 TS 10. BETONINIŲ PLYTELIŲ DANGA.
 TS 11. BETONINIAI BORTAI (GATVĖS IR VEJOS BORTAI).
 TS 12. HORIZONTALUSIS ŽENKLINIMAS.
 TS 13. APSAUGINIAI STULPELIAI IR BARJERAI.
 TS 14. VEJOS ĮRENGIMAS.
 TS 15. ŽELDINIMAS.
 TS 16. TERITORIJOS PRIEŽIŪRA

TS 00. BENDRIEJI REIKALAVIMAI IR BENDRIEJI NURODYMAI PROJEKTO DALIAI. TAIKYMO SRITIS.

Sklypo plano dalies techninės specifikacijos yra neatskiriama Garažų paskirties pastato, Gamyklos g. 3, Gargždų m., Klaipėdos raj. sav., statybos projekto dalis. Šios specifikacijos sudarytos remiantis AB „Kelių priežiūra“ pateikta projektavimo užduotimi, 2024-01-01.

ĮSTATYMAI, ĮSTATAI IR REIKALAVIMAI

Visos konstrukcijos, gaminiai ir medžiagos turi atitikti Lietuvos Respublikos ir Europos Sąjungos normų reikalavimus. Taip pat turi būti laikomasi Užsakovo reikalavimų.





Rangovas yra atsakingas už visų leidimų iš valdžios įstaigų ir kitų institucijų gavimą.

Visos konstrukcijos ir įranga turi būti sertifikuoti arba pripažinti tinkamais naudoti Lietuvoje nustatyta tvarka ir turėti atitikties įvertinimo dokumentą.

Rangovas privalo palaikyti ryšį su Lietuvos Respublikos kontroliuojančiomis institucijomis, užtikrinti jų kompetencijos srityje patikrinimus savo sąskaita bei ištaisyti trūkumus, kuriuos jie atras šių patikrinimų metu.

Rangovas turi vykdyti visus Lietuvos Respublikos normatyvinius reikalavimus ir taisykles, išleistas bet kurios valdžios įstaigos, kurios jurisdikcijoje yra statybos aikštelė.

Atsakingi darbai, nurodyti techninėse specifikacijose, turi būti priimti techninės priežiūros

0	2024	Projekto ekspertizei, statybos leidimui, statybai			
LAIDA	Išleidimo data	Laidos statusas. keitimo priežastis (jei taikoma)			
Kval. patv. dok. nr.		UAB MEDSTATYBA Ateities g. 10 08303, VILNIUS Tel. 2613796	Statinio projekto pavadinimas GARAŽŲ PASKIRTIES PASTATO, GAMYKLOS G. 3, GARGŽDŲ M., KLAIPĖDOS RAJ. SAV., STATYBOS PROJEKTAS.		
1072	PV	V. STUKAS		Statinio numeris ir pavadinimas, dokumento pavadinimas	
A1745	PDV	D.STEPONAITIS		AIŠKINAMASIS RAŠTAS	
A1745	ARCH	D.STEPONAITIS			
LT	Statytojas ir (arba) užsakovas AB "KELIŲ PRIEŽIŪRA"		Dokumento žymuo (23-30)-TP-SP-TS		
				LAPAS	LAPŲ
				1	18

inžinieriaus tai įforminant aktu, o baigtas statinys turi būti priimtas naudoti Lietuvos Respublikoje nustatyta tvarka. Subrangovai. Jei Rangovas naudojasi Subrangovų paslaugomis, prieš pradėdamas konkretų darbą reikia gauti Užsakovo sutikimą. Rangovas pasirenkamam Subrangovui turi aptarti su Užsakovu ir gauti jo pritarimą.

DOKUMENTŲ PIRMUMO EILĖS TVARKA

Jei tarp brėžinių ir specifikacijų iškyla kokių nors skirtumų, svarbesne laikoma specifikacija. Jei iškyla skirtumų tarp brėžinių ir sąnaudų žiniaraščių, svarbesniu laikomas brėžinys. Tačiau Rangovas turi atkreipti Užsakovo dėmesį į visus didesnius neatitikimus.

Jei kokių pakeitimų atsiranda nuostatuose, teisiniuose dokumentuose, standartuose ir t.t., svarbesniais laikomi specifikacijos ir brėžiniai. Tačiau Rangovas turi informuoti Užsakovą apie visus tokius neatitikimus prieš nusprenddamas imtis konkrečių veiksmų, ypač teisinių dokumentų, nuostatų ar standartų atžvilgiu.

AB „Kelių priežiūra“ pateiktos techninės specifikacijos, patikslinta redakcija nuo 2024-01-01, yra projekto sudedamoji dalis ir papildo jį. Jei projekte nurodyti teiginiai ar aprašytos medžiagos prieštarauja AB „Kelių priežiūra“ pateiktoms techninėms specifikacijoms – prioritetas yra šios techninės specifikacijos.

TECHNINIO DARBO PROJEKTO KEITIMAS

Rangovas neturi teisės pats nukrypti nuo brėžinių ar specifikacijų, arba bendrai su priežiūros darbus vykdančiu Inžinieriumi ar projektuotoju daryti techninio darbo projekto pakeitimus, atlikti papildomus darbus ar keisti statybines medžiagas. Tokį leidimą gali išduoti tik Užsakovo įgaliotas asmuo arba pats Užsakovas. Apie visus pakeitimus ir papildomus darbus reikia informuoti, dar nepradėjus tokių pakeitimų.

STATYBINIAI GAMINIAI, MEDŽIAGOS

Visi statybiniai gaminiai, medžiagos ir priedai turi atitikti nurodytus dokumentacijoje ir turi būti nenaudoti bei be defektų. Projekte gali būti naudojamos tik sertifikatais patvirtintos medžiagos.

Rangovas gali pakeisti medžiagas panašių ar analogiškų parametrų bei kokybės produktais. Tačiau už panašumo patikrinimą atsako Rangovas. Užsakovo atstovai privalo apriboti tokius pokyčius, ypač reikia atsižvelgti į tokių medžiagų patvarumo parametrus.

Visas Užsakovo išlaidas už papildomą patikrinimą bei projektavimą keičiant medžiagas analogiškais privalo padengti Rangovas.

Visos medžiagos ir gaminiai turi būti pateikti su:

- gamintojo rekvizitais, firmos atpažinimo ženklu;
- specifikacija;
- nuoroda ar skirta interjerui ar eksterjerui;
- spalvos nuoroda;
- įrenginio pagaminimo data.

Rangovas privalo pristatyti visiems pagrindiniams produktams užsakymo kodus ir kilmės vietą bei pavadinimą priežiūros, valymo bei pakeitimo tikslu.

Gaminiai ir medžiagos, turintys nurodytą patvirtinimo tipą ir standartą, bei kokybės kontrolė Jei reikalaujama, kad naudojami gaminiai ir medžiagos būtų nurodyto tipo ar standarto arba jie yra įtraukti į oficialią kokybės kontrolės procedūrą, jie turi turėti tipo patvirtinimo liudijimą, atitikimo standartui ar oficialų kokybės kontrolės patvirtinimą. Tipo patvirtinimo ir atitikimo standartui liudijimai negali būti atskiriami nuo produktų, o identifikacija turi būti visiškai aiški.

Gaminių ir medžiagų kokybės reikalavimai

Visi gaminiai ir medžiagos turi atitikti specifikacijoje ir brėžiniuose nurodomus kokybės reikalavimus. Jų įpakavimai ar pristatymo dokumentai turi nurodyti jų kokybę arba tokia pati informacija turi būti nurodoma koku nors kitu būdu.

Specifikacijoje pateikiami bendrieji kokybės reikalavimai. Tokiu atveju, jei konkrečiai nebus nurodyta medžiaga, pvz. nenurodant medžiagos pavadinimo ar standarto, prieš ją perkant ji turės būti pateikiama Užsakovo patvirtinimui.

Gaminių ir medžiagų atitikties nuorodos jų montavimo metu

Galimi gaminių ir medžiagų atitikties nurodymai montavimo stadijos metu neturi būti uždengiami arba, jei negalima palikti jų matomais, turi būti lengvai ir visiškai atidengiami.

Įpakavimas, transportavimas, tarpinis saugojimas

Transportavimo ir tarpinio saugojimo metu visi gaminiai ir medžiagos turi būti deramai uždengti ir supakuoti. Ant kiekvieno paketo turi būti nurodytas jo turinys. Jei pristatomos prekės yra birios ir nepakuotos, numeris, rūšis ir kokybė turi būti nurodyti pristatymo pranešime.

Gaminių ir medžiagų pristatymas

Gaminių ir medžiagų pristatymą reikia koordinuoti pagal statybos darbų grafiką. Reikia vengti nereikalingo saugojimo statybos aikštelėje. Visi tiekiami gaminiai ir medžiagos turi būti su tinkamais dokumentais.

Pristatymo patikrinimas

Atvežtų prekių išvaizdą, galimus defektus ir žalą reikia patikrinti vizualiai. Prekių užsakovas yra atsakingas už pranešimų dėl galimos žalos ir defektų pateikimą. Visos pretenzijos turi būti pateikiamos prekių tiekėjui.

Saugojimas aikštelėje

Gaminiai ir statybinės medžiagos turi būti saugomi taip, kad nepablogėtų jų kokybė. Reikia laikytis kiekvienos

dokumento žymuo.	LAPAS	LAPŲ	LAIDA
(23-30)-TP-SP-TS	2	18	0

medžiagos nurodytų saugojimo reikalavimų ir gamintojo pateiktų galiojančių nuorodų. Statybos aikštelėje medžiagos turi būti laikomos tinkamose ir jei būtina, izoliuotose, sausose, šildomose ir tinkamai vėdinamose patalpose taip, kad kiekviena medžiaga būtų padėta teisingai ir lengvai patikrinama. Medžiagos ir prekės, pažeistos ar kitaip sugadintos dėl veiklos statybos aikštelėje, turi būti pakeistos naujomis Rangovo sąskaita.

STATYBOS ĮRANGA IR STATYBOS METODAI

Visa įranga, technika ir statybos metodai turi tenkinti Lietuvos Respublikos darbo saugos reikalavimus. Turi būti naudojami patikimi ir praktikoje patikrinti statybos metodai užtikrinantys aukštą darbų kokybę.

MATAVIMAI

Visi matavimai ir dydžiai turi būti nustatyti ir pažymėti taip, kad jais būtų lengva naudotis. Ašinės linijos ir altitudės turi būti pažymėtos stacionariai ant nekilnojamų konstrukcijų. Matavimų tikslumą reikia sutikrinti atliekant kryžminius matavimus arba matavimus atliekant iš naujo iš kitos stebėjimo padėties.

Aikštelėje laikomuose brėžiniuose turi būti nurodytos bazinės ir papildomos koordinatės, o taip pat jų išsidėstymas lyginant su oficialių koordinatinių padėtimi.

Rangovas turi laikytis visų pateiktų statybos paklaidų reikalavimų. Rangovas privalo įvertinti paklaidų susikaupimo galimybę ir užtikrinti, kad jos nebūtų besisumuojančios tik į vieną pusę. Rangovas yra atsakingas už statybinių medžiagų paklaidų suderinamumo laikymąsi.

Statybos darbuose reikia laikytis Lietuvoje galiojančių matavimo normatyvų.

DARBŲ VYKDYMAS

Visi darbai turi būti atliekami taikant bendrai naudojamus ir pageidautinus darbo metodus, patyrusių ir tinkamą darbo jėgą. Jei Rangovas nori panaudoti metodą, kuris nukrypsta nuo dokumentacijoje pateikto metodo, Rangovas turi prašyti leidimo iš Užsakovo ir Projektuotojo. Darbo metodo pakeitimo patvirtinimas jokių lygiu nesumažina Rangovo atsakomybės. Bet kokį perprojektavimą dėl metodo pakeitimo privalo kompensuoti Rangovas.

Rangovas privalo savo iniciatyva informuoti Užsakovą apie įvairių etapų darbų eigą ir tiekiamų gaminių bei medžiagų kokybę, kad Užsakovas gerai žinotų apie tai, kokie darbai vyksta objekte ir pasitikėti statybų darbais ir medžiagomis bei gaminiais, kurių negalys pamatyti. Tačiau toks dalinis atsiskaitymas už darbų eigą neatleidžia Rangovo nuo jo galutinės atsakomybės.

BANDYMAI IR PAVYZDŽIAI

Užsakovo reikalavimu Rangovas privalo savo sąskaita atlikti konstrukcijų ir medžiagų bandymus ir pateikti jų rezultatus Užsakovui įmanomai greitesniu laiku.

Sėkmingam patikrinimui svarbu, kad prieš pradėdant bandymus būtų atsižvelgta į tokius dalykus:

- šalių susitartas bandymo laikas, vieta ir būdas,
- turi būti užtikrinamas priėjimas prie visų bandomų vietų,
- bandymams turi būti prieinami visi reikalingi dokumentai, įrankiai ir įrengimai.

Bandymų ir pavyzdžių aprobavimo būdai turi būti suderinti su Užsakovu. Konkrečiai specifikacijoje nurodytų gaminių ir medžiagų pavyzdžiai turi būti pateikti Užsakovui iki darbų pradžios patvirtinimui gauti. Nuolatiniam suliginimui su galutiniais produktais naudojami pavyzdžiai turi būti laikomi iki pat darbų užbaigimo. Atliktini ar pateiktini pavyzdžiai yra nurodyti specifikacijoje. Spalvų pavyzdžiai pateikiant konkretų dangos pavyzdį, ne mažesnę kaip 15 x 15 cm dangos atraižą. Plytelės pateikiamos analogiškai, pateikiant konkretų gaminį – plytelę. Kitų gaminių pavyzdžiai pateikiami ir parenkami pagal pasirinktų gaminių kataloguose nurodytas spalvas, profilius ir faktūras.

Bandymai turi būti atlikti visi sąlygose, normose ir Lietuvos Respublikos standartuose numatyti tyrimai.

Rezultatai turi būti laikomi aikštelėje ir vėliau pristatomi suinteresuotoms šalims susipažinimui. Tokiu atveju, jei bandymo rezultatai yra blogesni, negu nurodyta reikalavimuose, Rangovas nedelsdamas privalo informuoti visas suinteresuotas šalis. Jei rezultatai nepatenkinami konstrukcijų ar kurio nors kito materialaus turto saugumo faktorių atžvilgiu, kurie turi esminę svarbą darbo rezultatams, Rangovas privalo nedelsdamas apie tai informuoti suinteresuotas šalis ir organizuoti susitikimą sprendimų priėmimui dėl būsimų darbų organizavimo. Jei būtina, reikia imtis saugumo priemonių, siekiant išvengti bet kokios žalos ir pavojaus. Bet kokio bandymo rezultatų slėpimas yra sunkinanti aplinkybė.

ATASKAITOS

Visi klausimai, turintys įtakos darbams, turi būti aptarti prieš darbų pradžią. Darbo planai, įskaitant darbų saugos ir priešgaisrinės apsaugos priemones turi būti paruošti iš anksto, įregistruoti dokumentuose, jų turi būti laikomasi, jie turi būti tikrinami ir atitinkamai pagal juos turi būti atsiskaitoma pagal Rangovo pateiktą Užsakovui ir jo patvirtintą kokybės užtikrinimo sistemą.

MONTAVIMO METODAI IR DARBO SĄLYGOS

Visi darbai turi būti atliekami pagal dokumentacijoje ir gamintojo pateiktas instrukcijas bei taikant tinkamus darbo metodus, o taip pat pagal naudingą gamybinę patirtį. Darbo sąlygos ir kiti faktoriai, turintys įtakos darbų įvykdymui, turi būti numatyti iš anksto.

dokumento žymuo.	LAPAS	LAPŲ	LAIDA
(23-30)-TP-SP-TS	3	18	0

APSAUGA

Nebaigtos ir užbaigtos statinių dalys turi būti saugomos nuo apgadinimų tolimesnių darbų metu. Turi būti saugoma nuo mechaninio poveikio, nuo purvo, korozijos, lietaus, drėgmės, sniego, ledo, užšalimo, per didelės kaitros

ir per greito džiūvimo.

TIKRINIMAI

Prieš uždengiant konstrukciją ar baigtą darbą, juos reikia pateikti Užsakovo patvirtinimui. Jei tai nepadaro, Užsakovas turi teisę reikalauti, kad dengiančios medžiagos ar dalys būtų nuimamos. Procedūrų nesilaikymo išlaidos teks Rangovui net ir tokiu atveju, jei uždengtas darbas pasirodo besąs tinkamas.

RANGOVO PILDOMA DOKUMENTACIJA

Priduodant projekto darbus Rangovas privalo pateikti visų panaudotų medžiagų, konstrukcijų ir įrangos sertifikatų, techninių pasų ir kitos informacijos rinkinius, dengtų darbų ir laikančių konstrukcijų pridavimo aktus, lauko inžinerinių tinklų išpildomuosius brėžinius ir kitą dokumentaciją, kurią pareikalaus valstybinės institucijos remdamosi Lietuvos respublikos įstatymais ir norminiais aktais. Statybos metu Rangovas turi pastoviai vesti Lietuvoje nustatytos formos statybos darbų žurnalą, kuris turi būti prieinamas Užsakovo peržiūrai.

Pastato ir išorinių įrenginių tolimesniam naudojimui, Rangovas turi pateikti tris tokių dokumentų rinkinius:

- veikimo principą ir sistemos aprašymą;
- visus sertifikatus, tame tarpe Lietuvos sertifikatus, bandymo protokolus, medžiagų saugos ir atitikties dokumentus, tikrinimo ataskaitas;
- išorės apdailos priežiūros instrukciją;
- gamintojo priežiūros instrukciją įrangai, įrenginiams, sistemoms ir medžiagoms;
- tiekėjų ir subrangovų sąrašus su adresais, telefonais, fakais, e-mail.

Aukščiau išvardinti reikalavimai yra privalomi visiems subrangovams ir jų medžiagoms bei įrengimams.

Dokumentacija turi būti sukomplektuota byloje ir sutvarkyta pagal turinį. Visos naudojimosi instrukcijos ir brėžiniai turi būti lietuvių kalba

GALUTINIS VALYMAS

Prieš įvedant objektą į eksploataciją, pastatą ar statinį reikia paruošti taip, kad perdavimo metu tiek pats pastatas (statinys) iš vidaus ir iš išorės, tiek ir jo aplinka būtų visiškai švari ir tvarkinga. Kiekvieną pastato dalį reikia tinkamai išvalyti atitinkamomis priemonėmis ir valikliais. Negalima naudoti rūdijančių ir abrazyvinių metalų ir įrangos. Atliekant galutinį valymą, ypatingą dėmesį reikia atkreipti į tai, kad būtų visiškai išvalyta objekto bei kitos teritorijos, kuriomis galėjo naudotis Rangovas, nebent jos jau buvo išvalytos anksčiau arba, jei su Užsakovo atstovu buvo susitarta kitaip.

PRIDAVIMAS EKSPLOTACIJAI

Rangovas organizuoja priėmimą pagal STR 1.05.01:2017 "Statybą leidžiantys dokumentai. Statybos užbaigimas. Savavališkos statybos padarinių šalinimas" ir kviečia Užsakovą į priėmimą, kad galėtų gauti galutinio priėmimo aktą. Tikrinimo akte turi būti nurodyti nebaigti darbai ir defektų taisymas. Tie, kuriuos Užsakovas sutinka pataisyti vėliau per defektų šalinimo laikotarpį, turi būti registruojami atskirai. Darbai pagal patikrinimo įrašus, išskyrus šalintinus vėliau, turi būti atliekami neatidėliotinai ir tikrinami atskirai bei patvirtinami pagal galutinio priėmimo akto reikalavimus.

ATSAKOMYBĖS UŽ DEFEKTUS LAIKOTARPIS

Defektai, kurie galėtų sukelti nepatogumą ar papildomą žalą, turi būti taisomi iškart. Galutinis patikrinimas turi būti atliekamas po vienerių metų nuo priėmimo datos. Priėmimo metu turi būti priimamas sprendimas dėl to, koku mastu ir kurie defektai turi būti šalinami iš karto, o kuriuos galima atidėti galutiniam defektų tikrinimui. Į Rangovo atsakomybę įeina visų defektų ir susidėvėjimų taisymas, išskyrus tuos, kuriuos sukėlė netinkama eksploatacija.

Visi remonto darbai turi būti atliekami Rangovo ar tiekėjų esant tinkamai Rangovo priežiūrai. Visi darbai turi būti atliekami laikantis darbo metodų ir kokybės standartų, pateikiamų kontrakte.

GARANTIJA

Rangovui tenka Lietuvos Respublikos įstatymų numatyta administracinė, civilinė ir baudžiamoji atsakomybė už blogai atliktų statybos darbų padarinius statybos metu ir per nustatytą statinio garantinį laiką (kurio pradžia skaičiuojama nuo statinio atidavimo naudoti dienos):

- 1) statinių - 5 metai;
- 2) paslėptų statinio elementų (konstrukcijų, vamzdinių) - 10 metų.

Rangovas privalo garantiniu laikotarpiu savo sąskaita skubiai ištaisyti trūkumus, kilusius dėl nepakankamos darbo kokybės, blogos konstrukcijos ir nestandartinių medžiagų. Pataisytų ar pakeistų dalių garantija visada prasideda naujo remonto užbaigimo dieną.

GARANTINIS APTARNAVIMAS

Garantinis aptarnavimas ir remontas apima visas transporto, pristatymo, kelionės, apgyvendinimo ir darbo išlaidas, vadybos ir muitinės išlaidas ir mokesčius. Tikimasi, kad aptarnavimas bus atliekamas normaliomis darbo valandomis. Du kartus per metus bus organizuojami aptarnavimo vizitai su intervalais, ne mažesniais kaip keturi mėnesiai ir ne didesniais, kaip 8 mėnesiai. Aptarnavimo apsilankymo metu pakeistos dalys arba medžiagos, kurioms galioja

dokumento žymuo.	LAPAS	LAPŲ	LAIDA
(23-30)-TP-SP-TS	4	18	0

garantija, yra įtraukiamos į aptarnavimą; eksploataciniai reikmenys ir medžiagos į aptarnavimą neįtraukiami. Jei aptinkami įrangos trūkumai, kurie laikomi priklausantys garantiniam aptarnavimui ir dėl kurių reikalingas papildomas apsilankymas tarp nustatytų apsilankymų, šie papildomi apsilankymai vykdomi pagal garantijos ir

aptarnavimo trukmes.

TS 01. AIKŠTELĖS DARBAI.

Sklypo paruošimas statybai

-Nukasti pastato statybos plote augalinį žemės sluoksnį.

-Iškirsti arba perkelti statybai trukdančius želdinius.

-Įrengti lauko inžinerinius tinklus.

-Įrengti statybos montavimo darbams el. skydą su atskiru kirtikliu (dėžė su užraktu).

-Įrengti laikinus kelius ir aikšteles statybinių medžiagų sandėliavimui.

Iki statybos darbų pradžios statybos aikštelėje reikia pašalinti paviršinį – velėnos sluoksnį .

Projekte numatoma iki statybos darbų pradžios nugriauti esamus pastatus, ir esamą 1,8 m aukščio tvorą. Statybos sklype ardoma senos sporto aikštelės ir įvažiavimo asfaltbetonio danga, kelio bortai. Išardoma pėsčiųjų takas iš šaligatvio plytelių. Nesuskilusios, be nubraižytų kampų ir šonų šaligatvio plytelės susandėliuojamos, jos bus panaudojamos šaligatvio įrengimui.

Rangovas turi įteikti Projekto Vadovui raštišką pranešimą apie numatomus pradėti lyginimo ir valymo darbus.

Darbai negali būti pradėti iki nebus gautas raštiškas Projekto Vadovo pritarimas. Rangovas turi užtikrinti, kad visi lyginimo ir valymo darbai būtų atlikti gerokai prieš kitų statybos darbų pradžią.

Medžiai ir kita augmenija, pažymėta brėžiniuose arba kurią saugoti nurodo Projekto Vadovas, turi išlikti ir turi būti apsaugoti nuo pažeidimų statybos metu.

Augmenija, šiukšlės ir kitos atliekos, likusios po valymo darbų, turi būti išvežtos į sąvartyną, kurį nurodo vietinės valdžios institucijos. Augmenijos liekanos, kelmai ir šaknys turi būti sudeginti, jei Projekto Vadovas nenurodo kitaip. Statybos aikštelėje žemės darbai vykdomi mechanizuotai, aikštelė išlyginta, dirvožemio sluoksnis nuimtas. Žemės darbai vykdomi perstumiant gruntą aikštelėje, paruošiant lovį dangų sluoksnių klojimui.

Statybos aikštelėje žemės darbai vykdomi išvežant atliekamą gruntą nuo vertikalaus planavimo ir iš kietų dangų už aikštelės ribų. Lovyje gruntas iškasamas pagal dangų konstrukcijų storius.

Baigus kasimo darbus iki nurodytos altitudės, pagrindas patikrinamas ar nėra silpnų gruntų, išmušų. Tokie gruntai turi būti pašalinti iki statybos techninės priežiūros nurodyto gylio ir užpilami tinkamu gruntu, jį sutankinant iki koeficiento $K \geq 0,95$ max standartinio sutankinimo. Taip paruošus pagrindą, turi būti surašytas dengtų darbų aktas.

TS 02. STATINIO GEODEZINIS NUŽYMĖJIMAS.

Geodezininkų uždavinys yra nurodyti tikslią projekcinę numatomo statyti statinio vietą ir kontroliuoti statybos proceso tikslumą.

Statybvietės geodezinis nužymėjimas pradedamas nuo artimiausio geodezinio taško, kurį nurodo tą teritoriją aptarnaujančios geodezinės tarnybos įgaliotas darbuotojas.

Pagrindinės statinio ašys statybvietėje žymimos nuo geodezinio statybinio tinklo, raudonųjų linijų arba esamų kapitalinių statinių. Raudonąsias linijas nužymi vietoje ir artimiausio reperio altitudes nurodo regiono geodezinė tarnyba.

Statinius ir jų ašis, dalyvaujant statybos vadovui, nužymi bendrovės geodezininkas. Statybos darbų žurnale surašomas aktas. Statinio nužymėjimo tvarka ir leidžiami nuokrypiai nuo projektinių pateikiami lentelėje.

Leistini geodezinio nužymėjimo nuokrypiai: Sąlygos		Leistini nuokrypiai mm.		
išilginiai		skersiniai		aukščio
1	Kai galima matuoti nuo raudonosios linijos	50	30	10-30
2	Kai negalima matuoti nuo raudonosios linijos	80	50	10-30
3	Statinio nužymėjimas kvartalo viduje	100-300		100-300
4	Statinių matmenų nužymėjimas, kai jų ilgis	10	10	
5	Kai daugiau kaip 100m	30	30	

dokumento žymuo.	LAPAS	LAPŲ	LAIDA
(23-30)-TP-SP-TS	5	18	0

teisės aktų nustatyta tvarka paskirti statinio statybos vadovą.

Statinio statybos vadovas privalo:

1. pradėti vykdyti žemės darbus tik po to, kai gavo statybos leidimą arba įgaliotų savivaldybės ir valstybės tarnautojų raštiškus pritarimus (kai jie yra reikalingi), statinio projektą arba su žemės darbų vykdymo vietoje esančių požeminių statinių, susisiekimo komunikacijų savininkais (naudotojais, valdytojais) suderintą žemės darbų vykdymo aprašą ir schemą (kai nereikalingas statinio projektas), statybos darbų žurnalą (kai jis privalomas) ir statinio nužymėjimo vietoje aktą su statinių nužymėjimo nuotraukomis (schemomis, planais);
2. iškviešti žemės darbų vykdymo vietoje esančių požeminių statinių, susisiekimo komunikacijų savininkus (naudotojus, valdytojus) ar jų atstovus ne vėliau kaip prieš 5 dienas iki darbų pradžios pranešdamas jiems tikslų žemės darbų pradžios laiką ir vietą, taip pat, jei žemės darbus reikia vykdyti kelių (gatvių) bei kelio statinių apsaugos zonoje, informuoti teritorines policijos įstaigas;
3. žemės darbų vykdymo vietoje pažymėti esamų požeminių inžinerinių statinių vietas, kultūros paveldo objektų teritorijų bei jų apsaugos zonų, saugomų teritorijų bei jų apsaugos zonų ribas ir imtis priemonių apsaugoti statinius, derlingą dirvožemį, reljefą bei želdinius nuo galimos žalos;
4. nepradėti žemės darbų miestų aikštėse, gatvėse, privažiavimuose bei keliuose, kol nustatyta tvarka neįrengtos suderintos su policija apylankos bei techninės eismo reguliavimo priemonės;
5. žemės darbus geležinkelio kelių ir jų įrenginių apsaugos zonoje vykdyti tik dalyvaujant įgaliotam viešosios geležinkelio infrastruktūros valdytojo, privažiuojamojo geležinkelio kelio savininko (naudotojo, valdytojo) ir geležinkelio želdinių apsaugos įmonės atstovui, kuris prireikus privalo iškviešti kompetentingus savo darbuotojus;
6. jei statinio (geležinkelio kelio ir jo įrenginių, kelio (gatvės), inžinerinių tinklų ir kt.) apsaugos zonoje yra archeologinio paveldo ar kitų paveldo objektų, žemės darbus vykdyti vadovaujantis Kultūros paveldo departamento nustatytais sąlygomis;
7. prieš žemės darbų vykdymo pradžią veikiančių inžinerinių tinklų bei kitų statinių apsaugos zonose suderinti su jų savininkais (naudotojais, valdytojais) saugos priemones ir įvykdyti elektros, šilumos tinklų, naftotiekio, dujotiekio, kitų inžinerinių tinklų savininkų (naudotojų), valstybei priklausančių melioracijos statinių valdytojo atstovo nurodymus (šie nurodymai įrašomi į statybos darbų žurnalą);
8. prieš žemės darbų vykdymo pradžią patikslinti planą (geodezinę nuotrauką), jei statybos leidimas arba įgaliotų savivaldybės ir valstybės tarnautojų raštiški pritarimai (kai jie yra reikalingi) gauti daugiau nei prieš 1 metus. Kai statybos aikštelėje požeminių inžinerinių tinklų bei kitų inžinerinių statinių vietos tiksliai nežinomos, juos naudojančių įmonių atstovai privalo būti žemės darbų vykdymo vietoje, kol bus nustatyta tiksli tinklų bei kitų statinių vieta.

Jei kasant žemę aptinkami brėžiniuose ar geodezinėje nuotraukoje nurodyti tinklai, inžineriniai statiniai ar archeologinės vertybės, darbai laikinai sustabdomi. Leidimą išdavusi tarnyba (o kai leidimas nebuvo reikalingas – rangovas ar statantis ūkio būdu statytojas) išsiaiškina, kam priklauso šie statiniai, pareikalauja iš naudotojų juos užfiksuoti brėžiniuose, suderina tolesnės žemės darbų vykdymo priežiūros tvarką, apie ją praneša kasėjui ir leidžia tęsti darbus.

Už inžinerinių tinklų, kitų inžinerinių statinių sugadinimą, saugomų augalų rūšių ir bendrijų radaviečių ar augaviečių sunaikinimą ar sugadinimą vykdamas žemės darbus atsako statybos vadovas. Apie padarytą žalą surašomas aktas, dalyvaujant suinteresuotų įmonių, rangovo ir statytojo atstovams. Akte nurodomas žalos pobūdis, priežastys, kaltininkai, priemonės ir terminai žalos padariniams pašalinti.

Vykdamas žemės darbus, draudžiama užversti žeme ar statybinėmis medžiagomis bei jų atliekomis želdinius, požeminių inžinerinių tinklų šulinių (kamerų) dangčius, geodezinius ženklus, kitus įrenginius, priešgaisrinius kelius, nekilnojamųjų kultūros vertybių teritorijas ir jų apsaugos zonas.

Siekiant išvengti nelaimingų atsitikimų, žemės darbai vykdomi griežtai vadovaujantis suderintu statybos ar žemės darbų technologijos projektu (SDTP), o, statant statinius, kuriems toks projektas nereikalingas, - žemės darbų vykdymo aprašu ir schema, bei saugos darbe taisyklėmis.

Visais atvejais, užbaigus žemės darbus, žemės paviršiaus lygis turi būti toks, koks buvo iki darbų pradžios, arba pakeistas pagal statinio projekto sprendinius.

Žemės darbų vykdymas

Statinių duobės ir tranšėjos iškasamos, jose atliekami darbai ir vėl užpilamos per kuo trumpesnę laiką, kad neirtų natūrali grunto struktūra, neslinktų šlaitai ir nesumažėtų dugno stiprumas.

Pamatų duobių ir tranšėjų šlaitai rengiami atsižvelgiant į gruntų savybes bei duobės gylį.

Kasant natūralaus drėgnumo gruntą, kai gruntinis vanduo yra giliai, vertikalias tranšėjas galima kasti jų neramstant:

smėlio ir žvyro gruntuose – iki 1,0 m gylio;

priesmėlio ir priemolio gruntuose – iki 1,25 m gylio;

molio gruntuose – iki 1,50 m gylio;

ypač tankiuose molio gruntuose – iki 2,0 m gylio.

dokumento žymuo.	LAPAS	LAPŲ	LAIDA
(23-30)-TP-SP-TS	6	18	0

Gilesnės tranšėjos ramstomos arba kasamos su nuožulniais šlaitais.

Kasant tranšėjas normalaus drėgnumo rišliuose gruntuose iki 3,0 m gylio, sienos ramstomos horizontaliai išdėstant lentas su tarpais, o kasant gilesnes kaip 3,0 m - ramstoma vientisa lentų siena. Vientisai ramstomos biriuose arba padidinto drėgnumo gruntuose iškastų tranšėjų sienos.

Iškasų sienas, inžinerinių tinklų įrengimui, kurių gylis yra apie 3,0 m. ramstyti lentomis tik klojant vamzdynus arti "taškinių" (augančių medžių, el. atramų ir t.t.) kliūčių. Klojant vamzdynus miesto gatvėmis (išilgai gatvės) iškasų sienų ramstymui naudoti inventorinius išramstymus.

Kasamų iki 5,0 m gylio tranšėjų sienos turi būti tvirtinamos inventoriniais ramstymo elementais, o gilesnių kaip 5,0 m tranšėjų sienų tvirtinimą reikia patikrinti skaičiavimais.

Duobių ir tranšėjų, kurias reikia išramstyti, dugno plotis nustatomas įvertinant išramstymo konstrukciją, betoninių, gelžbetoninių ar kitokių konstrukcijų, vamzdynų bei klojinių matmenis, izoliacijos įrengimo technologijas, pridėdant abiejose pusėse ne mažiau kaip po 0,20 m.

Pamatų duobių ir tranšėjų matmenys bei reikalingi darbo zonų pločiai turi būti nurodyti projektinėje dokumentacijoje. Tranšėjų sienelių tvirtinimo būdai

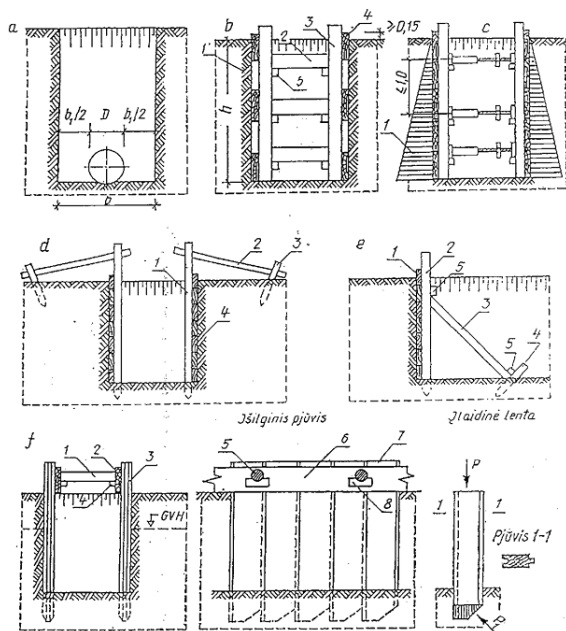

a - schema tranšėjos dugno pločiui apskaičiuoti; b – sienelių tvirtinimas, išdėstant lentas su vienos lentos tarpais: 1 - gruntas, 2 - spyris, 3 - statramstis, 4 - lentos, 5 - trinkelė spyriui tvirtinti; c – sienelių tvirtinimas ištiesai jas klojant lentomis: 1 – grunto slėgio diagrama, d – statramsčių tvirtinimas inkarais: 1 – statramstis, 2 – inkaras, 3 – kuolas, 4 – lentos; e – statramsčių tvirtinimas spyriais: 1 – lentos, 2 – statramstis, 3 – spyris, 4 – kuolas, 5 – trinkelė; f – tvirtinimas įlaidine sienele: 1 – spyris, 2 – lenta, 3 – įlaidinė sienelė, 5 – spyris, 6 – lenta spyriui atremti, 7 – įlaidinė sienelė, 8 – trinkelė, P – jėga, veikianti kalamą lentą, P1 – grunto pasipriešinimas lentos gramzdinimui jėgos atstojamoji.

Dirbant be išramstymo, didžiausias įvairaus gylio šlaito statumas nustatomas įvertinant grunto savybes

dokumento žymuo.	LAPAS	LAPŲ	LAIDA
(23-30)-TP-SP-TS	7	18	0

Gruntai		Didžiausias šlaito statmuo duobės gyliui, m				
1,5		3,0			5,0	
Kampas tarp šlaito krypties ir horizontalės, laipsniais	Šlaito nuolydžio su duobės gyliu santykis	Kampas tarp šlaito krypties ir horizontalės, laipsniais	Šlaito nuolydžio su duobės gyliu santykis	Kampas tarp šlaito krypties ir horizontalės, laipsniais	Šlaito nuolydžio su duobės gyliu santykis	
Supilti	58	1:0,67	45	1:1	38	1:1,25
Drėgni smėlio ir žvyro	53	1:0,5	45	1:1	38	1:1
Priesmėlis	76	1:0,25	56	1:0,63	50	1:0,85
Priemolis	90	1:0	63	1:0,50	53	1:0,75
Molis	90	1:0	76	1:0,25	63	1:0,50
Sausas geltonžemis	90	1:0	63	1:0,50	63	1:0,50
Moreninis smėlis ir priesmėlis	76	1:0,25	60	1:0,57	53	1:0,75
Priemolis	78	1:0,2	63	1:0,50	57	1:0,65

Iškasos dažniausiai kasamos iki projektinės altitudės, išsaugant natūralų pagrindo gruntą. Iškasas galima kasti dviem etapais. Pirmojo etapo metu neiškasama iki projektinės altitudės, o iki projektinės altitudės gruntas iškasamas prieš pat konstrukcijų montavimą.

Kasant gruntą mechanizmais negalima iškasti žemiau projektinės altitudės. Taip įvykus, perkasimą reikia užpilti lygiaverčiu gruntu ir jį sutankinti.

Kasant duobę buldozeriu iki duobės dugno projektinės altitudės paliekama 10 cm, kasant daugiakaušiu ekskavatoriumi - 5 cm., vienkaušiu ekskavatoriumi su tiesioginiu kastuvu – 10 cm, vienkaušiu ekskavatoriumi su atbuliniu kastuvu - 15 cm, o draglainu – 25 cm.

Duobės dugno altitudės nuokrypis nuo projektinės altitudės baigus kasti – 5 cm, žemės statinių ašių nuokrypiai – 5 cm.

Kad žmonės dirbtų saugiai, nuo iškasų pylimo krašto iki duobės krašto turi būti ne mažiau kaip 0,50 m atstumas. Atstumas tarp šlaito sutvirtinimo ir statomų konstrukcijų - ne mažiau kaip 0,70 m Duobėse su šlaitu atstumas tarp šlaito pado ir statinio gali būti sumažintas iki 0,30 m.

Žemės darbų leistinų nuokrypiai ir techniniai reikalavimai silpnuose gruntuose

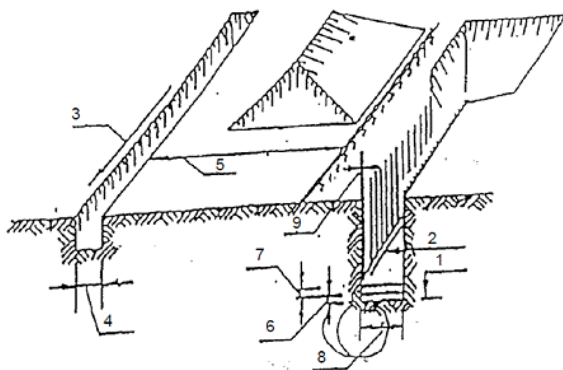

dokumento žymuo.	LAPAS	LAPŲ	LAIDA
(23-30)-TP-SP-TS	8	18	0

1. Duobės dugno altitudės nuokrypis nuo projektinės altitudės +/- 5 cm.
2. Duobės dugno altitudės nuokrypis nuo išilginės projektinės nuolydžio altitudės +/- 0,0005.
3. Laikinių vandens nutekėjimo įrenginių išilginis nuolydis > 0,003.
4. Griovių matmenų nuokrypiai skersine kryptimi <10 cm.
5. Atstumas tarp laikinių duobių krašto ir griovio krašto > 3 m.
6. Žvyro pasluoksnio storis > 10 cm.
7. Smėlio pasluoksnio storis > 10 cm.
8. Įrengiant smėlio arba skaldos pasluoksnius, jų plotis lygus tranšėjos pločiui +0,2 m.
9. Metalinio špunto nuokrypis nuo vertikalės ne didesnis kaip 15 cm.

Pamatų duobės mechanizuoto kasimo kontrolė DARBAI	Kontrolės būdai	Kada kontroliuojama	SV	G	PV
1					
- duobės ašių ir kontūro kontrolė	geod. priet.	prieš kasimą	A	D	K
- altitudžių kontrolė	geod. priet.	prieš kasimą	A	D	K
lietaus vandens nuvedimo kontrolė	vizualiai		prieš kasimą	A	
2			MECHANIZUOTAS KASIMAS		
-duobės matmenų tikrinimas	matav. priet		kasant	A	
-duobės šlaitų tikrinimas	vizualiai		kasant	A	
- duobės dugno altitudės kontrolė	geod. priet.	iškaskus	A	D	K
3			BAIGIAMIEJI DARBAI		
-duobės dugno lyginimas	geod. priet.	lyginant	A	K	
-dugno grunto kontrolė	prietaisais		lyginant	A	K
- išpildomosios nuotraukos ruošimas	geod. priet.	išlyginus	A	D	K
-dokumentų įforminimas		A		D	

dokumento žymuo.	LAPAS	LAPŲ	LAIDA
(23-30)-TP-SP-TS	9	18	0

TS 04. DARBŲ SAUGA.

Saugos darbe reikalavimai dirbant su mechanizmais

Dirbti kelių tiesimo ir statybos mašinų (ekskavatorių, frezų, buldozerių, skreperių, greiderių, poliakalių, gręžimo, kėlimo, automobilių) mašinistu gali asmuo, ne jaunesnis kaip 18 metų, turintis mašinisto (traktorininko, vairuotojo) pažymėjimą, leidžiantį dirbti su šio tipo mechanizmu, pasitikrinęs sveikatą, apmokytas ir instruktuoatas.

Visi kelių tiesimo darbuose naudojami savaeigiai mechanizmai darbo metu turi būti su įjungtais oranžinės spalvos mirksinčiais švyturėliais.

Veikiančių mechanizmų darbo zonoje draudžiama būti pašaliniams asmenims, tiesiogiai nesusijusiems su mechanizmų darbu.

Radus mechanizmų darbo zonoje didelių akmenų, kelmų ar kitų daiktų, būtina pašalinti kliūtį.

Elektros perdavimo linijų apsauginėje zonoje galima dirbti tik turint paskyrą-leidimą.

Darbo metu turi patikimai veikti visos apsaugos priemonės ir įtaisai (apsauginiai vožtuvai, avariniai jungikliai ir kt.).

Visos judančios mašinos dalys turi būti uždengtos apsauginiais gaubtais.

Dirbant kelių statybos mašinomis draudžiama:

1. įlipti, išlipti iš mašinos jos eigos metu;
2. dirbti esant atdaroms kabinos durelėms;
3. dirbti su išjungtu švyturėliu;
4. dirbti krovinių kėlimo įrenginių veikimo zonoje;
5. kabinoje vežti žmones;
6. stovėti ant judančios mašinos laiptelio;
7. palikti veikiančią mašiną be priežiūros;
8. palikti neveikiančią mašiną nuokalnėje;
9. remontuoti esant įjungtam varikliui, kompresoriui ar esant oro slėgiui jungiamosiose žarnos.

Tankinant gruntą plūktuvais, sumontuotais ant savaeigių mechanizmų, reikia laikytis šių reikalavimų:

1. žmonės neturi būti arčiau kaip per 5 m nuo veikiančio plūktuvo;

Tankinat gruntą (savaeigiais, prikabinamais volais, pneumatiniemis vibravimo plokštėmis ar kt.), reikia laikytis šių reikalavimų:

1. veikiant plokštei negalima vibruojančios dalies liesti rankomis. Darbo pertraukų metu bei pereinant darbininkams iš vienos darbo vietos į kitą, vibravimo plokštė turi būti išjungta;
2. dirbant su kilnojama vibruojančiais įrankiais, įrenginiais būtina dėvėti apsaugančias nuo vibracijos pirštines ir avalynę, darbo metu kas 50 min. daryti 5-10 min. pertraukas, kurių metu pasivaikščioti, pamankštinti rankas ir kojas, trumpinti darbo laiką;
3. pneumatinio įrankio žarnas darbo metu tempti ir lenkti draudžiama. Neleistina, kad jos liestųsi su lynais,

elektros kabeliais ir suvirinimo elektra įrankių laidais, kuriuose yra įtampa, taip pat su deguonies, acetileno ir kitų dujų žarnos. Žarnos išdėstomos taip, kad per jas nevažinėtų transportas ir nevaikščiotų žmonės;

4. pernešant, kilnojami pneumatiniai įrankiai, įrenginiai laikomi už rankenos; žarna turi būti suvyniota į žiedą.

Draudžiama pernešti įrankį laikant už žarnos.

Naudojant darbui elektrinius vibratorius reikia laikytis saugaus darbo su elektriniais kilnojama įrankiais taisyklių reikalavimų.

Dangos pagrindo sluoksnių įrengimas

Kelio dangos tankinamos įvairių konstrukcijų volais. Darbui su volais vadovauja darbų vadovas.

Dirbant volu:

1. prieš pradėdamas darbą, mašinistas turi duoti signalą;
2. atstumas tarp dirbančių volų turi būti ne mažesnis kaip 5 m;
3. atstumas tarp prasilenkiančių volų – ne mažesnis kaip 1 m;
4. baigus darbą, apžiūrėtas ir nuvalytas volas pastatomas specialiai tam skirtoje vietoje.

Dangos sluoksnių įrengimas

Skaldos skirstytuvo darbui vadovauja paskirtas asmuo: arba darbuotojas, esantis ant skaldos skirstytuvo aikštelės, arba darbuotojas, esantis šalia skaldos skirstytuvo. Jo nurodymai privalomi visiems darbuotojams.

“Stop” signalas privalomas visiems, jį gali duoti bet kuris darbuotojas, pastebėjęs kliūtį, gedimą ar galimą avariją.

Važiuojant savivarčiui, darbuotojams draudžiama būti pavojingose zonose:

tarp skaldos skirstytuvo ir savivarčio,

tarp savivarčio ir tankinimo mechanizmo.

Savivarčio automobilio vairuotojas prie skaldos skirstytuvo grąžulo privažiuoja tik gavęs paskirto darbuotojo signalą.

Važiuodamas atbuline eiga prie skaldos skirstytuvo, vairuotojas turi įsitikinti, kad tarp savivarčio ir skaldos skirstytuvo nėra žmonių ir duoti signalą.

dokumento žymuo.	LAPAS	LAPŲ	LAIDA
(23-30)-TP-SP-TS	10	18	0

TS 05. ARDYMO DARBAI.

Konstrukcijų išmontavimas ir ardymas turi būti atliekamas etapais pagal vykdomų darbų eigą.

Išmontavimo darbų etapus, terminus ir laiką Rangovas turi iš anksto suderinti su Užsakovu ir Inžinieriumi bei gauti jų leidimą šių darbų vykdymui.

Vykdamas išmontavimo ir ardymo darbus turi būti:

Laikomasi saugaus darbo normatyvų reikalavimų vadovaujantis Lietuvoje galiojančiais norminiu dokumentu DT 5-00 *Saugos ir sveikatos taisyklės statyboje*.

Statybinės atliekos žemyn turi būti nuleidžiamos uždalais latakais, vamzdžiais, dėžėse konteineriuose arba panašiais nepavojingais būdais. Mesti statybines atliekas be latakų leidžiama tik iš aukščio ne didesnio kaip 3 m. Vieta, į kurią metamos šiukšlės turi būti aptverta.

Transporto ir pėsčiųjų judėjimo keliai, priėjimai prie darbo vietų turi būti valomi ir tinkamai prižiūrimi.

Įvykus bet kokiems neardomų konstrukcijų pažeidimams, Rangovas privalo nedelsiant sustabdyti darbus ir informuoti Inžinierių. Jeigu neįvyko rimtų pažeidimų, darbai gali būti tęsiami leidus Inžinieriumi.

Kitu atveju Rangovas ir Inžinierius privalo veikti pagal Lietuvos statybų griūčių tyrimo taisyklės. Pagal tyrimų išvadas Rangovas turi suprojektuoti ir atlikti atstatymo ar sustiprinimo darbus. Visas išlaidas dengia Rangovas.

Išmontuodamas ir išardydamas esamas konstrukcijas ir elementus Rangovas privalo kartu išmontuoti ir visus jų tvirtinimo, sandarinimo ir apdailos elementus, pašalinti visas paviršiaus (apdailos) medžiagas netinkamas pagal naują projektą, o esamus paviršius tinkamai paruošti naujai apdailai.

Naudoti darbo technologijas ir įrankius, keliančius kuo mažiau dulkių.

Nesurištą asbestą kuo greičiau ir geriau susiurbti siurbliu, turinčiu asbesto plaušelį sulaikantį filtrą.

Kad nekiltų dulkių, ardomus gaminius - drėkinti. Imtis priemonių, kad asbesto ar asbesto turinčių medžiagų dulkęs nepasklistų už pastatų ar darbo zonos ribų.

Vykdamas darbus vadovautis: įsakymu „Dėl darbo su asbestu nuostatų“ (2004 m. Liepos 16 d. Nr. A1- 184/V-546).

Vadovaujantis statybinių atliekų tvarkymo taisyklėmis (2006-12-06 įsakymo Nr.D1-637) statybinis laužas ir kitos medžiagos bus išrūšiuojamos.

Statybinės atliekos statybos proceso metu rūšiuojamos į:

a) tinkamas naudoti vietoje atliekas (betono, keramikos, medienos, metalo gaminių, termoizoliacinių medžiagų ir kt. nedegių gaminių), kurias planuojama panaudoti nuogrindų, panduso, takų dangų pagrindams. Statyboje panaudotos statybinės medžiagos turi būti aktyvuojamos.

b) tinkamas perdirbti atliekas (betono, keramikos, bituminių medžiagų), kurios baigiantis statybai pristatomos į perdirbimo gamyklas perdirbimui.

c) netinkamos naudoti ir perdirbti atliekos statybines šiukšles ir atliekos, tarp jų tara ir pakuotė) utilizuojamos nustatyta tvarka.

d) pavojingas atliekas (asbesto turinčios statybinės atliekos).

Statybinės atliekos statybos metu, iki jų išvežimo ar panaudojimo kaupiamos ir saugomos aptvortoje statybos teritorijoje konteineriuose ar kitoje uždaroje talpykloje. Nepavojingos statybinės atliekos gali būti saugomos statybvietyje ne ilgiau kaip vienerius metus nuo jų susidarymo dienos, tačiau ne ilgiau kaip iki statybos darbų pabaigos. Asbesto turinčios statybinės atliekos statybvietyje gali būti saugomos ne ilgiau kaip 3 mėnesius nuo jų susidarymo, tačiau ne ilgiau kaip iki statybos darbų pabaigos.

Nepavojingų statybinių atliekų turėtojas išgabena statybines atliekas į regioninį sąvartyną. Taip pat jis atsako už tvarkingą jų pakrovimą ir pristatymą į sąvartyną. Asbesto turinčios statybinės atliekos turi būti perduodamos asbesto ar asbesto turinčias statybines atliekas šalinančioms įmonėms. Išlaidos šiukšlių išvežimui pagal šiuo metu galiojančius normatyvus įtrauktos į „Statybvietyės išlaidas“. Statybinio laužo išvežimo važtaraščius būtina išsaugoti ir pateikti priduodant valstybinei komisijai.

TS 06. STATYBINIŲ ATLIEKŲ TVARKYMAS.

Statybinės atliekos turi būti tvarkomos LR atliekų tvarkymo įstatymo (VIII-787) 31 straipsniu nustatyta tvarka.

Statybos proceso metu statybinės atliekos rūšiuojamos į:

- tinkamas naudoti vietoje atliekas (betono, keramikos, medienos, metalo gaminių, termoizoliacinių medžiagų ir kt nedegių medžiagų), kurias planuojama panaudoti aikštelių, pravažiavimų, takų dangų pagrindams, įrenginių ar priklausinių statybai;

- tinkamas perdirbti atliekas (antrinės žaliavos – betono, keramikos, bituminės medžiagos), pristatomas į perdirbimo gamyklas;

- netinkamas naudoti ir perdirbti atliekas (statybinės šiukšlės, kenksmingomis medžiagomis užteršta tara ir pakuotė), išvežamas į sąvartas.

Statybinės atliekos iki jų išvežimo ar panaudojimo kaupiamos ir saugomos aptvortoje statybos teritorijoje konteineriuose, uždaroje talpose ar tvarkingose krūvose, jei jos neužteršia aplinkos. Statybinių atliekų turėtojas nusprendžia, kaip ir į kurią tvarkymo vietą bus gabenamos atliekos (tai gali atlikti ir specialios įmonės) ir atsako už

dokumento žymuo.	LAPAS	LAPŲ	LAIDA
(23-30)-TP-SP-TS	11	18	0

tvarkingą jų pakrovimą ir pristatymą.

Statytojas, baigęs statybą, statinio pripažinimo tinkamu naudoti komisijai pateikia dokumentus apie netinkamų perdirbti ar panaudoti atliekų pristatymą į sąvartas.

Gruntas, iškastas įrengiant pamatus, rūšį ar gerbūvį, panaudojamas sklypo teritorijoje paviršiaus formavimui. Atliekamas gruntas išvežamas į miesto savivaldybės komunalinio ūkio skyriaus nurodytą vietą.

TS 07. APSAUGINIS ŠALČIUI ATSPARUS SLUOKSNIS (AŠAS).

Apatinį apsauginį šalčiui atsparų pagrindo sluoksnį sudaro vidutiniagrūdis nejautrus šalčiui smėlis, kuris ir sutankintas būtų laidus vandeniui. Pralaidumo vandeniui koeficientas $k \geq 1.5 \cdot 10^{-5}$ m/s. Medžiaga turi būti gerai išrūšiuota ir reikalaujamos granulometrinės sudėties (TRA SBR 07 VI skyrius).

Mažesnių kaip 0,063mm dalelių leistinas kiekis, atsižvelgiant į naudojamo mineralinių medžiagų mišinio jautrį šalčiui, atmosferos poveikiams, taip pat į galimą smulkiųjų dalelių kiekio padidėjimą tankinimo proceso metu, turi būti nustatomas toks, kad būtų pasiekta reikalaujama granulometrinė sudėtis, sutankinimo rodiklio DPr ir deformacijos modulio Ev2 reikalaujamos vertės. Dalelių mažesnių kaip 0,063mm, kiekis turi sudaryti ne daugiau kaip 3% mišinio masės. Smėlio išbandymas vykdomas pagal LST 1361.1. Prieš pristatant medžiagas į vietą (ar panaudojant esamas – statybos laikotarpiui supiltas) ir prieš pradėdant darbus, rangovas turi pateikti pavyzdžius Inžinieriui ir suderinti su juo šių medžiagų naudojimą. Apsauginis šalčiui atsparus sluoksnis turi būti paklotas taip, kad jo laikomosios bei deformacinės savybės, kiek įmanoma, būtų vienodos. Todėl medžiagų mišinys turi būti taip pakraunamas, iškraunamas ir klojamas, kad neišsiskirstytų atskiromis frakcijomis. Apsauginis šalčiui atsparus sluoksnis turi būti sutankintas taip, kad būtų pasiektas sutankinimo rodiklis $Dpr = 100\%$. Tinkamumo bandymais turi būti nustatytas mineralinių medžiagų drėgnis, kad įrengiant sluoksnį būtų galima pasiekti reikalaujamą sutankinimo rodiklį. Užbaigtas apsauginio šalčiui atsparaus pagrindo sluoksnis turi atitikti brėžiniuose nurodytiems storiams.

Visi apsauginio šalčiui atsparaus pagrindo sluoksnio plotai ir dalys su trūkumais turi būti rekonstruoti ir padaryti pagal techninius dokumentus arba Inžinieriaus nurodymus ir visa tai turi būti atlikta rangovo sąskaita (silpnų sluoksnių nuėmimas, didesnių nelygumų ir kenksmingų teršalų pašalinimas, profilio išlyginimas ir kt.).

Užbaigto apsauginio šalčiui atsparaus pagrindo paviršius turi būti lygus be duobių, be paliktų vėžių, įdaubų, atliekų arba kitų defektų ir turi būti tikslaus skerspjūvio.

Apsauginio šalčiui atsparaus sluoksnio aukščiai neturi nukrypti nuo projektinių aukščių daugiau kaip $\pm 4,0$ cm.

Skersiniai nuolydžiai - daugiau kaip $\pm 0,5$ %

Matuojant lygumą, prošvaisos po 3 m ilgio linuote neturi būti didesnės kaip 3,0 cm. Pločiai neturi nukrypti nuo projekcinio daugiau kaip $\pm 10,0$ cm.

Įrengto ir sutankinto sluoksnio faktinis storis neturi būti daugiau kaip 15% mažesnis už projekcinį storį. Nė

viena atskiroji sluoksnio vertė neturi būti daugiau kaip 5,0cm mažesnė už projekcinį sluoksnio storį. Įrengiant apsauginį šalčiui atsparų sluoksnį būtina vadovautis IT SBR 07 VII skyriumi.

TS 08. SKALDOS PAGRINDO SLUOKSNIS (SPS).

Projektuojamų takų skaldos pagrindo sluoksnis numatomas ≥ 15 cm storio, $Ev2 \geq 80$ MPa. Skaldos pagrindo sluoksniams naudoti 0/45 nesurištųjų mineralinių medžiagų mišinius (išskyrus skaldos dangos takams, kur frakcija yra 0/45), kurių granulometrinei sudėčiai keliami reikalavimai išdėstyti TRA SBR 07 III skyriaus 8 lentelėje.

Mineralinių dulkių $< 0,063$ mm kiekis nesurištuose mineralinių medžiagų mišiniuose skirtuose skaldos pagrindo sluoksniams įrengti, turi būti $\leq 5\%$. Sluoksnis turi būti įrengiamas taip, kad jo laikomosios ir deformacinės savybės, kiek galima, būtų vienodos. Todėl mišinius reikia pakrauti, iškrauti ir kloti taip, kad jie neišsiskirstytų frakcijomis.

Tarpinis mišinių sandėliavimas yra neleistinas. Klojant sluoksnį, skleidžiamas mišinys turi būti pakankamo drėgno, pasirinkto remiantis tinkamumo bandymais, kad mišinį klojant ir tankinant būtų pasiektas reikalaujamas sluoksnio sutankinimo rodiklis DPr. Klojimui numatytų medžiagų arba jų mišinių tinkamumą turi nustatyti Rangovas. Klojimui numatytų medžiagų arba jų mišinių techniniai duomenys turi atitikti TRA MIN 07 aprašo reikalavimus. Užsakovo pripažintas medžiagų arba jų mišinių bandymų protokolai bei kokybės pažymėjimas yra tinkamumo pagrindas. Tinkamumas nustatomas pagal LST 1361.2; LST 1360.2; LST 1360.6.

Užbaigus pagrindo sluoksnių klojimo darbus, turi būti atlikti kontroliniai bandymai, kuriuos atlieka Užsakovas.

Kontrolinius bandymus tikslinga atlikti vykdant savikontrolę. Savikontrolės rezultatai, kurie nustatomi dalyvaujant Užsakovui, gali būti pripažįstami kaip kontroliniai bandymai. Užbaigtas pagrindo sluoksnis turi atitikti brėžiniuose nurodytiems storiams.

Įrengiant skaldos pagrindo sluoksnį būtina vadovautis IT SBR 07 taisyklių VIII skyriaus reikalavimais.

Leistini nukrypimai pagrindui iš skaldos mišinių:

1. Projektiniai aukščiai $\pm 4,0$ cm.
2. Skersinis nuolydis $\pm 0,5$ %.
3. Lygumas. Maksimali prošvaisa po 3 m linuote ≤ 2 cm.
4. Faktinis storis $\leq 10\%$, mažesnis už numatytą projekcinį storį. Nė viena atskiroji sluoksnio storio vertė neturi būti daugiau kaip 3.5cm mažesnė už projekcinį sluoksnio storį.
5. Sluoksnio plotis ± 10 cm.

dokumento žymuo.	LAPAS	LAPŲ	LAIDA
(23-30)-TP-SP-TS	12	18	0

Projekte numatytų įrengti dangų konstrukcijos detalizuotos projekto aiškinamajame rašte, sąnaudų žiniaraštyje bei grafinėje dalyje (žiūr. brėž. „Dangų planas“ ir skersiniai pjūviai).

Reikalavimai skersiniam profiliui:

Sluoksniai turi būti taip įrengti, kad atitiktų projektinę padėtį (aukščius, išilginį ir skersinius profilius). Nė vienoje matavimo vietoje sluoksnio paviršiaus aukštis (atskiroji matavimo vertė) neturi būti daugiau kaip 4 cm didesnis už projekte nurodytą aukštį;

Matuojant paviršiaus nelygumus 3 m ilgio linioje, prošvaisos po ja neturi būti didesnės nei 30 mm AŠAS, ir nedaugiau nei 20 mm SPS;

Skersinių nuolydžių nuokrypiai nuo projektinių skersinių nuolydžių neturi būti didesni kaip $\pm 0,5\%$ (absoliut.) (taikoma AŠAS ir SPS);

Kiekvieno įrengto sluoksnio pločiai neturi nukrypti nuo projektinių pločių daugiau kaip $\pm 10,0$ cm. (taikoma AŠAS ir SPS);

Mažiausias kiekvieno įrengto ir sutankinto sluoksnio storis neturi būti mažesnis kaip 15 cm, esant stambiausiam grūdeliui iki 45mm;

Įrengto ir sutankinto sluoksnio faktinis storis (atskirųjų verčių vidurkis) neturi būti daugiau kaip 15% mažesnis už projektinį storį. Vidurkiui skaičiuoti nepriimamos daugiau kaip 3,0 cm viršijančios projektinį sluoksnio storį atskirosios vertės (taikoma AŠAS ir SPS);

Nė viena atskiroji sluoksnio storio vertė neturi būti daugiau kaip 5,0 cm mažesnė už projektinį sluoksnio storį (taikoma AŠAS ir SPS).

TS 09. ASFALTO DANGA.

Vadovautis šiais normatyviniais dokumentais:

- KTR 1.01:2008 “Automobilių keliai”;
- KPT SDK 07 “Automobilių kelių standartizuotų dangų konstrukcijų projektavimo taisyklės”;
- JT ASFALTAS 08 “Automobilių kelių dangos konstrukcijos asfalto sluoksnių įrengimo taisyklės”;
- TRA ASFALTAS 08 “Automobilių kelių asfalto mišinių techninių reikalavimų aprašas”;
- ST 9306149.03:2010 „Miesto gatvių asfalto dangų viršutinių sluoksnių įrengimo darbai”;

Važiuojamosios dalies tipas ir konstrukcija parenkama pagal jos kategoriją atsižvelgiant į anksčiau atliktų projektų sprendinius, klimatinės bei gruntinės-geologinės sąlygas.

Projekte numatytų įrengti dangų konstrukcijos detalizuotos projekto aiškinamajame raše, sąnaudų žiniaraštyje

bei grafinėje dalyje (žiūr. brėž. Dangų planas).

DARBŲ ATLIKIMAS

Pagrindo sluoksniai be rišiklių rengiami prisilaikant JT SBR 07 VI-VIII skyriuose išdėstytų reikalavimų.

Asfaltbetonio pagrindo sluoksnių įrengimas aprašomas JT ASFALTAS 08 VIII, IX, X skyriuose ir XI skyriaus II skirsnyje, taip pat ST 193061491.04:2009 VII skyriuje.

Asfalto dangos sluoksniai rengiami ant pagrindo sluoksnio iš skaldos mišinio.

Asfalto dangos sluoksniai - AC 32 PN apatinis asfalto sluoksnis ir AC 11 VN viršutinis asfalto sluoksnis. Ruošiant mišinius, juos įsigyjant ir transportuojant, klojant ir tankinant, vykdant darbų atlikimo kokybės kontrolę būtina vadovautis “Automobilių kelių dangos konstrukcijos asfalto sluoksnių įrengimo taisyklėmis” JT ASFALTAS 08.

Asfalto sluoksnių mišiniai turi atitikti aprašo TRA ASFALTAS 08 reikalavimus. Asfalto mišiniams numatomų naudoti mineralinių medžiagų reikalavimai ir bandymo metodai aprašyti “ Mineralinių medžiagų techninių reikalavimų ir bandymo metodų apraše” TRA MIN 07. Riškliams taikomi reikalavimai pagal standartus LST EN 12591 ir LST EN 14023 bei aprašą TRA BITUMAS 08, taip pat pagal standartą LST EN 13808 ir aprašą TRA BE 08.

Rangovas, prieš pradėdamas darbus, turi pats įsitikinti ir užsakovui įrodyti pasirinktų naudoti medžiagų ir jų mišinių tinkamumą apkrovoms ir numatomiems darbams atlikti. Užsakovas turi teisę pareikalauti kelių alternatyvių projektinių sudėčių duomenis.

Tinkamumas įrodomas pateikiant :

1. Projektinės sudėties duomenis ir pagal TRA ASFALTAS 08 nurodytas tipo bandymo apimtis tos sudėties mišinio atliktų bandymų duomenis:

- mišinio rūšis ir kilmė;
- mineralinių medžiagų rūšis, kilmė ir gamintojas;
- stambiosios mineralinės medžiagos kiekis mineralinių medžiagų mišinyje, masės %;
- stambiausios frakcijos kiekis, masės %;
- smulkiosios mineralinės medžiagos siaurosios frakcijos 0,063/2 kiekis mineralinių medžiagų mišinyje, masės %;
- mineralinės medžiagos, mažesnės negu 0,125 mm kiekis mineralinių medžiagų mišinyje, masės % (tik AC asfaltbetoniui);
- mikroužpildo dalelių, mažesnių negu 0,063 mm kiekis mineralinių medžiagų mišinyje, masės %;
- rišklio rūšis ir markė;
- iš tipo bandymo mišinio ekstrahuoto ir regeneruoto rišklio minkštėjimo temperatūra, kai naudojami pakeistos

dokumento žymuo.	LAPAS	LAPŲ	LAIDA
(23-30)-TP-SP-TS	13	18	0

klampos rišikliai arba klampą keičiantys priedai;

- rišiklio kiekis masės % (t.y. skaičiuojant nuo asfalto mišinio masės) ;

- priedų, jei jie reikalingi, rūšis;

- priedų kiekį, masės %.

2. Tinkamumo tam tikram panaudojimo tikslui deklaraciją (išaiškinimą).

3. Reikalingus papildomus duomenis.

Pasikeitus medžiagų, medžiagų mišinių rūšiai ar savybėmis, tinkamumas turi būti įrodomas iš naujo. Asfalto mišinys įsigyjamas remiantis tinkamumo įrodymo bandymais.

Transportavimas

Transporto priemonės kėbulo paviršius, prieš pakraunant asfalto mišinį, turi būti švarus ir atitinkamai paruoštas.

Transporto priemonės kėbulo paviršių galima padengti tik tokia drėkinančiąja medžiaga, kuri nedarytų asfalto mišiniui neigiamo poveikio. Transportavimo metu turi būti laikomasi JT ASFALTAS 08 VI skyriaus V skirsnio 4 lentelėje pateiktų mišinio temperatūros ribinių verčių.

STATYBA

Asfalto sluoksniai neklojami, jei apatinis skaldos pagrindo sluoksnio paviršius yra šlapias.

Esamas apatinis sluoksnis (pasluoksnis), ant kurio bus įrengiamas asfalto sluoksnis turi būti švarus ir be sniego bei ledo, o jei reikia ir pagruntuotas, iš anksto tinkamai paruošiamas ir turi būti priimtas užsakovo. Tarp visų sluoksnių turi būti užtikrintas pakankamas sukibimas. Pagrindas turi būti pakankamai stabilus, stiprus, lygus, tinkamo profilio ir išlaikantis apkrovą, atitinkantys projekto sąlygas, techninių reglamentų ir kitų norminių dokumentų reikalavimus.

Mišinys klojamas ir tankinamas karštas.

Asfalto pagrindo sluoksnis, esant žemesnei kaip -3°C oro temperatūrai, nerengiamas. Asfalto apatinis sluoksnis klojamas, kai oro temperatūra ne žemesnė kaip 0°C . Asfalto viršutinis sluoksnis klojamas, kai oro temperatūra ne žemesnė kaip $+5^{\circ}\text{C}$.

Asfalto sluoksniai įrengiami taip, kad jų savybės visame plote būtų kuo tolygesnės ir kad būtų įvykdyti nustatyti reikalavimai.

Asfalto dangos sluoksnių įrengimo kokybės kontrolė

Asfalto dangos sluoksnių įrengimo kokybė kontroliuojama pagal JT ASFALTAS 08, XII skyriaus reikalavimus ir šio skyriaus 25 lentelės reikalavimus.

Rangovas turi garantuoti, kad jo atlikti darbai yra kokybiški ir atitinka projekto (sutarties) reikalavimus. Jis privalo visus per garantinį laikotarpį atsiradusius defektus pašalinti savo lėšomis.

Rangovas neatsako už atliktų darbų kokybę, jeigu prieš darbų pradžią, buvo raštu pranešęs apie užsakovo tiekty arba nurodytų naudoti medžiagų trūkumus, apie nekokybiškus kitų rangovų paruošiamuosius darbus.

Leistini nuokrypiai ir ribinės vertės asfalto mišiniams

Mineralinių medžiagų granulimetrinei sudėčiai leistini nuokrypiai ir ribinės vertės kiekvienam atskirajam bandiniui, paimtam iš mišinio (išimties atveju - iš dangos) ir jų aritmetinio vidurkio, pateikti JT ASFALTAS 08, VII skyriuje.

Bitumo kokybės kontrolės bandymai vykdomi pagal LST 1362. Bitumo kiekis, nustatytas kiekvienam atskirajam bandiniui, paimtas iš mišinio (išimties atveju - iš dangos), gali maksimaliai nukrypti nuo projektinės reikšmės $\pm 0,5$ masės %. Atitinkamos konstrukcijos bandymų rezultatų aritmetinio vidurkio didžiausi leistini nuokrypiai nuo projektinės reikšmės pateikti JT ASFALTAS 08

TS 10. BETONINIŲ PLYTELIŲ DANGA.

Betoninių plytelių danga, skirta pėsčiųjų eismui. Naudojamos 500mm x 500mm, 70 mm storio, šviesiai pilkos spalvos betoninės plytelės.

Betoninės plytelės turi būti nesuskilusios, be nudaužytų kampų. Klojant betoninių plytelių dangą, prie bortų linijų, susidariusius dangos tarpus užpildyti betono mišiniu neleidžiama. Jie turi būti užpildomi tų pačių plytelių atpjautais ar atkirstais gabalais. Kai tarpai tarp gretimų plytelių yra didesni kaip 1 cm, jie užpildomi atpjautomis pagal tarpo dydį trinkelė juostomis. Tarp klojamų plytelių turi būti palikti 3-5 mm tarpai.

Dangos geometrinių matmenų nukrypimas neturi viršyti šių dydžių:

- pagrindo plotis ± 10 cm;

- pagrindo sluoksnių storis ± 10 %, bet ne >20 mm;

- aukščių altitudės $\pm 2,0$ cm.

- gretimų plytelių peraukštėjimas iki 2 mm;

- paviršių nelygumai 3 m ilgio atkarpoje iki 10 mm.

Paklojus plyteles, paviršius turi būti lygus ir atitikti projektuojamus aukščius bei nuolydžius. Gaminiai turi atitikti Automobilių kelių trinkelė, plokščių ir kitų medžiagų techninių reikalavimų aprašo TRA TRINKELE 14 VIII skyriaus reikalavimus. Įrengimo darbai atliekami vadovaujantis. Automobilių kelių dangos konstrukcijos iš trinkelė ir plokščių įrengimo taisyklių JT TRINKELE 14 VII skyriaus II skirsnio reikalavimais.

LEISTINIEJI NUOKRYPIAI

Aukščiai.

dokumento žymuo.	LAPAS	LAPŲ	LAIDA
(23-30)-TP-SP-TS	14	18	0

Trinkelį ir plokščių dangos turi būti įrengtos pagal projekte nurodytą paviršiaus aukštį, skersinį ir išilginį nuolydį. Dangos viršaus aukščių nuokrypiai nuo projektinių aukščių neturi būti didesni kaip $\pm 2,0$ cm. 3.2. Bordiūrai, apvadai ir kiti panašios paskirties elementai tai pat turi būti įrengti pagal projekte nurodytą paviršiaus aukštį ir padėtį plane. Jų viršaus aukščių nuokrypiai nuo projektinių aukščių ir padėties plane nuokrypiai nuo atskaitos ašių neturi būti didesni kaip $\pm 2,0$ cm. Didėsniai nuokrypiai leistini tik tada, jei tai leidžia žymiai sumažinti trinkelį ir plokščių pjaustymo darbus. Šiuo atveju užsakovas ir rangovas turi susitarti prieš darbų pradžią.

Lygaus paviršiaus bordiūrų, apvadų ir kitų elementų tarpusavio viršutinio ir priekinio paviršiaus nuokrypiai siūlės vietoje neturi būti didesni kaip 2,0 mm, o nelygaus paviršiaus – neturi būti didesni kaip 5,0 mm.

Nelygumai.

Paviršiaus nelygumai, matuojant prošvaisas skersine ir išilgine kryptimis 3 m ilgio liniuote pagal LST EN 13036-7, kai naudojamos gamtinio akmens tašyto paviršiaus trinkelės ar plokštės, neturi viršyti 15 mm, o kitais atvejais neturi viršyti 10 mm. Pagrindo sluoksnio nelygumai, kurie viršija leistinus nuokrypius, negali būti išlyginti klojant pasluoksnį.

Trinkelį ir plokščių danga siūlių vietose turi būti paklota vienodame aukštyje (lygyje). Klojant lygaus paviršiaus statybos produktus nuokrypis neturi viršyti 2 mm, o klojant grublėto paviršiaus statybos produktus nuokrypis neturi viršyti 5 mm. Įrengiant trinkelį ir plokščių dangų prijungtis prie apvadų, kelio (gatvės, eismo zonos) įrenginių ir vandens lataką, šių dangų paviršius turi būti 3–5 mm aukštesnis už apvadų ir kelio įrenginių paviršių ir 3–10 mm aukštesnis už vandens latako briaunos paviršių.

Skersiniai ir išilginiai profiliai.

Trinkelį ir plokščių dangų vandens nuleidimą užtikrinantis suminis nuolydis neturi būti:

- kai naudojami gamtinio akmens tašyto arba grubiai apdoroto paviršiaus statybos produktai:

- važiuojamojoje dalyje mažesnis negu 3,5 %;

- kitose eismo zonose mažesnis negu 3,0 %;

- visais kitais atvejais mažesnis negu 2,5 %.

Darbų atlikimo sąlygotas nuolydžio nuokrypis nuo reikalaujamo (projektinio) neturi būti didesnis negu $\pm 0,5$ %. Jei dėl vietinių sąlygų tokių verčių neįmanoma išlaikyti, prieš darbų pradžią statybos sutarties šalys turi

susitarti, kokias papildomas priemones reikia taikyti.

Pasluoksnio paviršiaus nuolydis turi būti toks pats kaip ir trinkelį ir plokščių dangos paviršiaus nuolydis.

Naudojamų produktų tinkamumas nustatomas vadovaujantis JT TRINKELĖS 14 IX skyriaus reikalavimais.

Grindinio plytelės ŠP LST EN 1339 + AC

Stipris tempimui - lenkiant $\geq 3,6$ MPa

Atsparumas dilinimui < 20 mm

Vandens įgėris % < 6 %

Atsparumas šalčiui (masės nuostoliai kg/m^2) $< 1,0$

Atsparumas slydimui (ASV) 70

Betoninių plytelių danga projektuojama ant šalčiui atsparaus smėlio sluoksnio, skaldos pagrindo sluoksnio ir mineralinių atsijų pakloto. Plytelių danga klojama tada, kai jau yra įrengti bortai arba įrengiama viskas kartu. Plytelių dangos įrengimo darbai atliekami vadovaujantis Automobilių kelių dangos konstrukcijos iš trinkelį ir plokščių įrengimo taisyklių JT TRINKELĖS 14 VIII skyriaus reikalavimais. Nuokrypiai neturi viršyti leistinųjų pateiktų JT TRINKELĖS 14 VIII skyriaus VII skirsnyje. Leistini matmenų nukrypimai galimi $+0,5\%$. Galiojantis standartas ES EN 14411.

TS 11. BETONINIAI BORTAI (GATVĖS IR VEJOS BORTAI).

Prieš klojant betonines trinkeles, plyteles arba asfalto mišinius, būsimos dangos kraštuose ten kur reikia pastatomi bortai.

Visose gatvėse rengiami betoniniai bortai BR100.30.15. Ten, kur važiuojamąją dalį kerta pėsčiųjų takas, gatvės bortai rengiami įleisti iki asfaltbetonio lygio. Šaligatvių kraštuose įrengiami vejos borteliai BR 100.20.08. Bortai rengiami ant važ. dalies pagrindo.

Visi kelio ir vejos bortai įrengiami iš standartinių elementų ant betoninio pagrindo. Betono storis vejos bortams ne mažiau 10 cm, kelio bortams – 20cm. Betono klasė C12/15. Bortai pagal ilgį sujungti 6 mm storio cemento skiediniu. Visi bortai turi būti, nesuskilę, taisyklingi, lygūs ir prieš pradėdant klojimo darbus, inžinieriaus patikrinti.

Bortai gaminami 1,0 m ilgio, tais atvejais kai reikiamas ilgis nesiekia 1,0 m, bortai nupjaunami ar aptašomi.

Naudojamos medžiagos turi atitikti Automobilių kelių trinkelį, plokščių ir kitų medžiagų techninių reikalavimų aprašo TRA TRINKELĖS 14 XIV skyriaus reikalavimus. Darbai atliekami vadovaujantis Automobilių kelių dangos konstrukcijos iš trinkelį ir plokščių įrengimo taisyklių JT TRINKELĖS 14 VIII skyriaus V skirsniu. Naudojamų produktų tinkamumas nustatomas vadovaujantis JT TRINKELĖS 14 IX skyriaus reikalavimais.

TS 12. HORIZONTALUSIS ŽENKLINIMAS.

Dangos horizontalusis ženklavimas atliekamas pagal „Kelių horizontaliojo ženklavimo taisyklės“ (patvirtintos

dokumento žymuo.	LAPAS	LAPŲ	LAIDA
(23-30)-TP-SP-TS	15	18	0

Lietuvos Respublikos susisiekimo ministro 2012m. sausio 31 d. Įsakymu Nr. 3-82). Ženklavimo medžiaga – dažai. Ženklavimui naudojama medžiaga turi būti atspari klimato poveikiui ir cheminiams junginiams, naudojamiems kelių priežiūrai, taip pat turi atspindėti šviesą. Techninių reikalavimų aprašas: TRA ŽM 12, įrengimo taisyklės IT ŽM 12.

TS 13. APSAUGINIAI STULPELIAI IR BARJERAI.

Prie pagrindo tvirtinami apsauginiai stulpeliai, iš Ø100-180mm anglinio plieno vamzdžio (plieno markė S235J2), sienelės storis 4,5mm pagaminti stulpeliai su 240x240mm, 10mm storio pagrindo plokštę su angomis ankeriams. Dažyti ryškiai geltona spalva. Papildomos, juodos spalvos juostos, stulpelius daro labiau pastebimus. Prieš dažant, cinkuoti vamzdžiai papildomai padengiami keliais apsauginiais sluoksniais (pagal LST EN ISO 1461). Prie pagrindo stulpeliai tvirtinami ankeriais.



Kampiniai prie pagrindo tvirtinami apsauginiai barjerai, pagaminti iš Ø10,8cm skersmens, 3,2mm storio anglinio plieno vamzdžio. Barjerai padengiami trimis apsauginiais sluoksniais, dažomi ryškiai geltonos spalvos (RAL1023) milteliniais dažais. Juodos spalvos juostos geriau išryškina barjerus. Barjero matmenys: 60x60x120cm Pagrindo plokštelės: 18 x 18 x 1cm. Prie pagrindo barjerai tvirtinami ankeriais.



Automobilių kelių dangos transporto priemonių apsauginių atitvarų sistemų projektavimo taisyklės KPT TAS 09. Automobilių kelių transporto priemonių plieninių apsauginių atitvarų sistemų techninių reikalavimų aprašas TRA TAS PL 09.

TS 14. VEJOS ĮRENGIMAS.

Sėjamų žolių mišinys: smilga baltoji (agrotis alba) -10%; ereicynas raudonasis (festuca rubra) -30%; miglė paprastoji (poa pratensis)

Sėklų norma žolyne g/m²: smilga baltoji (agrotis alba) -1,5; ereicynas raudonasis (festuca rubra) -4,5; miglė paprastoji (poa pratensis) 9,0;

dokumento žymuo.	LAPAS	LAPŲ	LAIDA
(23-30)-TP-SP-TS	16	18	0

Vejos įrengimas ir priežiūra

Vejos įrengimas pradedamas nuo netinkamo grunto nukasimo, statybinio laužo, šiukšlių surinkimo, reljefo suformavimo ir piktžolių naikavimo. Ypatingą dėmesį reikia atkreipti į vietas, kur į dirvožemį galėjo patekti cementas arba kitokie chemikalai. Tą dirvožemį patartina visiškai pašalinti.

Piktžolės gali būti naikinamos kaip mechaninėmis, taip ir cheminėmis priemonėmis.

Dirvožemį išdirbti reikia iki 25 cm gyliu. Jeigu veją rengti planuojama pavasarį, tai dirvožemį pasiruošti reikia iš rudens. Jeigu veja rengiama rudenį, pasiruošti reikia pavasarį, o 10-12 d. prieš sėjant papildomai išdirbti iki 15 cm. gylio.

Palankiomis oro sąlygomis sėti galima nuo ankstyvo pavasario (nuo balandžio pabaigos iki rugsėjo vidurio).

Palankiausi yra šilti ir drėgni orai. Labai svarbu sėklų įterpimo gylis. Per giliai įterptos sėklos praranda apie 50% daigumo. Gylis priklauso nuo sėklų dydžio. Smulkias sėklas (dobilų, miglių, smilgų) reikia įterpti 0,5-1,5 cm gyliu, o didesnes (svidrių, eraičinų) – iki 3 cm. Neleistina sėklas palikti neįterptas. Sėjant žolės geriausia apsiauti plokščiapadžiais batais, nes kitaip liks pėdsakai, kurie sugadins žemės paviršių ir veja taps nelygi. Sėklas reikia padalinti į dvi dalis. Pusę išsėti einant skersai lauko, o kitą – išilgai. Pasėtos sėklos į dirvą įterpiamos grėbliu. Kad joms dirvoje užtektų drėgmės, dirvą po sėjos reikia suvuluoti. Sėklų sėjos norma įrengiant veją priklauso nuo rūšių sudėties, dirvos drėgnumo, sėjos laiko, žolių sėklų daigumo bei švarumo.

Voluoti reiktų prieš sėją, pasėjus ir po pirmos žiemos. Jei po sėjos laikosi sausra, dirvą reikia laistyti. Vienodos, tankios ir gražios vejos galima tikėtis tik tuomet, kai pasėtos žolių sėklos dirvoje bent 14-18 dienų turės pakankamai drėgmės arba bus laistomos.

Šienavimas: laiku nenupjautas žolynas pagelsta, pasidaro nedekoratyvus. Todėl labai svarbu reguliariai jį pjauti tam tikru aukščiu, kuris priklauso nuo vyraujančių žolių rūšių.

Pirmą kartą žolę pjauti reikia, kai ji užauga 8-10 cm aukščio ir patrupinti tik 1,5-2 cm. Vėliau pjaunama žolė neperaugusi (ne aukščiau kaip 10-12 cm). Atolas skirtingu metu atželia nevienodai, todėl pavasarį ir vasaros pradžioje reikia pjauti dažniau, o per sausrą rečiau ir aukščiau. Taip reikia pjauti todėl, kad nuo saulės spindulių būtų apsaugotas viršutinis velėnos sluoksnis, kur yra krūmijimosi bamblių. Laikoma, kad vidutiniškai veją šienauti reikia kas 7 dienas. Jei žolynas labai silpnas, šviesiai žalias, nušienavus reikia patręšti amonio ar natrio salietra (10g/m²).

TS 15. ŽELDINIMAS.

Medžiai ir krūmai turi būti sodinami ir vejos įrengiamos laikantis projekto sprendinių.

Teritorijas, kuriose pagal projektą numatoma išsaugoti esamus medžius ar jų grupes, krūmus, pievas, vykdant statybos darbus, būtina aptverti.

Atstumai nuo statinių iki medžių ir krūmų pateikti lentelėje

Nr.	Statiniai	Atstumas iki medžio kamieno, m.	Krūmo ašies m.
1	Nuo statinių	5,0	1,5
2	Nuo gatvės važiuojamosios dalies, sutvirtintos kelkraščio juostos ar griovio	2,0	1,0
3	Nuo šaligatvių ir takų krašto	0,75	0,5
4	Nuo apšvietimo tinklo, stulpų, kolonų ir estakadų atramų	4,0	
5	Nuo atraminių sienučių pado arba vidinės briaunos	3,0	1,0
6	Nuo šlaitų, terasų ir kt. pado.	1,0	0,5

dokumento žymuo.	LAPAS	LAPŲ	LAIDA
(23-30)-TP-SP-TS	17	18	0

Medžių ir krūmų atstumai iki elektros tiekimo oro linijų pasirenkami pagal projektą arba pagal elektros tiekimo tinklų montavimo normas bei specialiąsias žemės ir miško naudojimo sąlygas

Medžio lajai esant didesnei kaip 5 m, atstumas iki pastatų ir statinių padidinamas 0,5 m, didėjant medžio lajai -1 m. Medeliams ir sodinukams paruošiamos iki 1 m gylio duobės, priklausomai nuo šaknų sistemos gabaritų. Duobės turi būti 0,5 m platesnės už šaknų sistemos plotį.

Krūmams ir vijokliniams augalams sodinti paruošiamos 50 cm gylio ir diametro duobės.

Daugiamečiams gėliniams augalams sodinti paruošiamos 40 cm gylio ir diametro duobės.

Duobės užpilamos augaliniu gruntu.

Kai sodinama vandenį pralaidžiuose gruntuose, į duobės dugną būtina užpilti ne mažiau 15 cm storio priemolio sluoksniu.

Sodinant augalus jų vegetacijos periodu, laiko tarpas tarp iškasimo ir pasodinimo turi būti minimalus, augalų šaknys turi būti su nenubyrėjusiu gruntu. Po sodinimo augalų vainikas praretinamas iki 30 % ir reguliariai mėnesio laikotarpyje ne rečiau kaip du kartus per savaitę aplaistomas.

TS 16. TERITORIJOS PRIEŽIŪRA.

Teritorija turi būti tvarkinga, nuolat valoma, gamybos atliekos, šiukšlės, sausa žolė, lapai išgabenami į specialiai paruoštas vietas.

Šiukšles, augalinės kilmės atliekas leidžiama deginti tik sugrėbtas (surinktas) į krūvas ne arčiau kaip 30 m nuo statinių. Palikti be priežiūros deginamas šiukšles, augalinės kilmės atliekas ir besikūrenančius laužus draudžiama. Smilkstančių ugnivietę būtina užgesinti.

Privažiavimo ir priėjimo keliai prie pastatų, gaisrinių kopėčių, priešgaisrinio inventoriaus, vandens telkinių turi būti laisvi ir tvarkingi. Priešgaisrinuose tarpuose tarp pastatų draudžiama laikyti medžiagas, įrengimus, tarą ir statyti transporto priemones.

Apie kelių remontą arba kitas priežastis, trukdančias privažiuoti gaisrinėms mašinoms, būtina pranešti priešgaisrinei apsaugai ir pastatyti ženklus, nurodančius apylankos kryptį.

Teritorijoje turi būti pažymėtos mašinų stovėjimo vietos.

Rūkyti leidžiama tik tam skirtose vietose. Prieigose prie šių vietų turi būti atitinkami įspėjamieji ženklai arba užrašai.

Teritorijoje, kur yra sumontuotos požeminės komunikacijos, atlikti kasinėjimo darbus galima tik gavus raštišką statinį prižiūrinčios įmonės leidimą.

ŽALIŲJŲ ZONŲ PRIEŽIŪRA

Laistymas

Pirmojo augimo sezono metu vejas reikia laistyti pagal poreikį. Naujai sudygusią veją reikia laistyti, kad ji neišdžiūtų.

Tręšimas

Veją reikia tręšti tinkamomis kompozicinėmis trąšomis pavasarį, iškart nutirpus sniegui, pilant maždaug 2 kg 100 kvadratinėjų metrų, pasikonsultavus su gamintoju.

Pjovimas

Pirmąkart pjauti reikia atsargiai, kad neišrauti mažai įsišaknijusios žolės. Veją reikia pjauti šitaip:

- Sudygusią žolę pjauti, kai ji pasieks 10 cm aukštį.
- Vienu metu reikia nupjauti maždaug 2/3 žolės aukščio. Žolė turi būti 3-6 cm aukščio.
- Visą nupjautą žolę pašalinti.
- Nupjovus žolę, veją palaistyti.

Lopymas

Plikas ir suardytas vietas reikia taisyti nedelsiant, tačiau geriausiu sėjai metu. Užlopytas vietas reikia apdirbti kauptuku ar sodininko voleliu. Jei reikia, galima užpilti ploną dirvožemio sluoksnį ir paviršių sulyginti. Lopymui naudoti tą patį dirvožemio mišinį, kaip ir pirminiam užsėjimui. Sėjamų sėklų kiekis yra 1.5 kg 100 kvadratinėjų metrų. Naudojamas sėklų mišinys turi būti toks pats, kaip ir naudotas iš pradžių. Sėklas reikia lengvai užbarstyti dirvožemiu, o užlopytą vietą suplūkti.

dokumento žymuo.	LAPAS	LAPŲ	LAIDA
(23-30)-TP-SP-TS	18	18	0

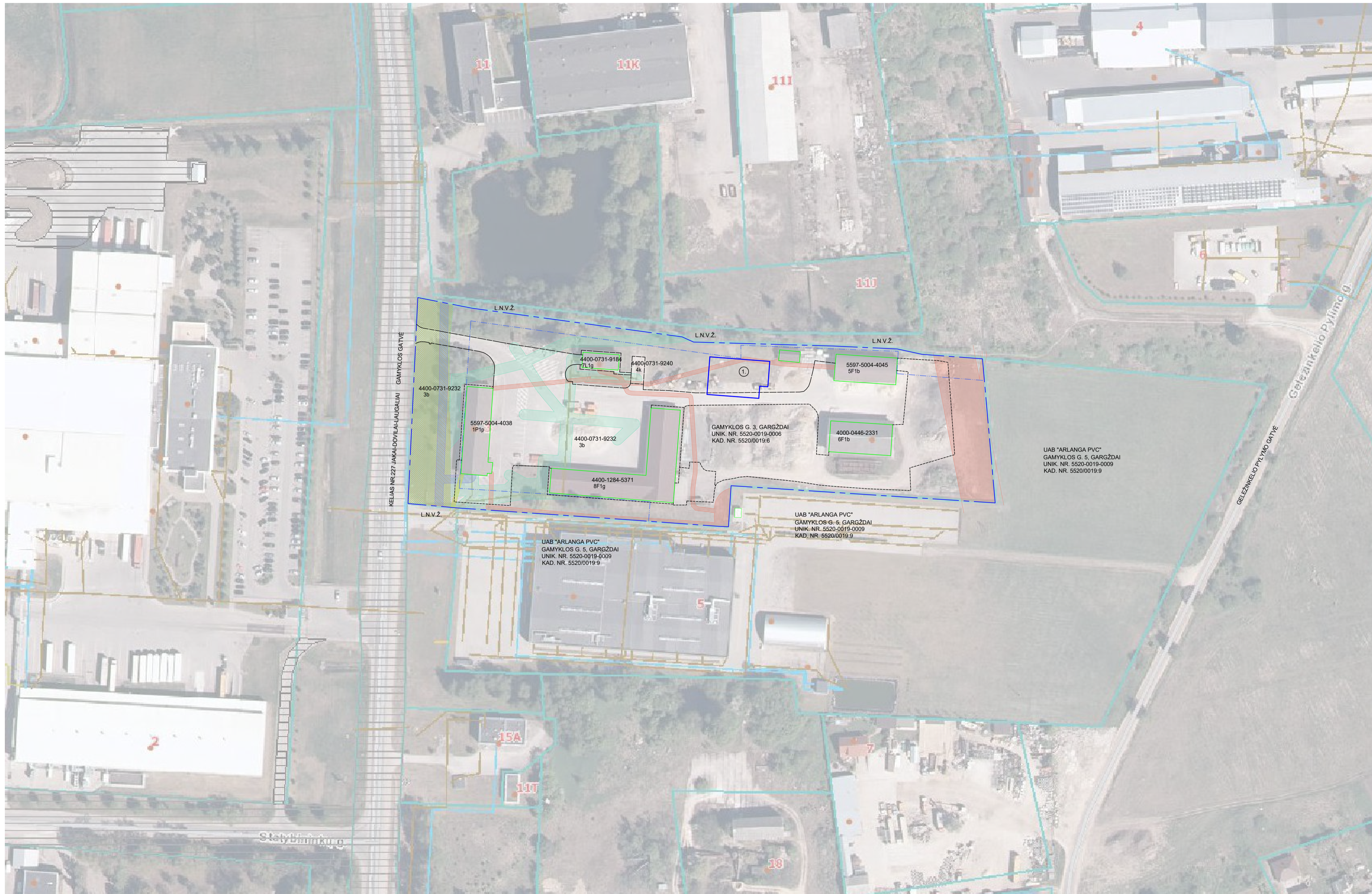

KLIMATINĖS SĄLYGOS (Pagal RSN 156-94 „Stalybinė klimatologija“ duomenis) pagal artimiausios meteorologinės stoties duomenis

1. Vidutinė metinė oro temperatūra	°C	+6.3
2. Sėpiškis metinis oro drėgnumas	%	82
3. Vidutinis metinis kritulių kiekis	mm	873
4. Maksimalus paros kritulių kiekis	mm	76.5
5. Vidutinis metinis vėjo greitis	m/s	3.4

- SUTARTINIAI ŽYMĖJIMAI:
- 1. PROJEKUOJAMAS GARAŽŲ PASKIRTIES PASTATAS

- ESAMA INŽINERINIŲ KOMUNIKACIJŲ SERVIDITŲ TERITORIJA KODAI 006 IR 007 (DETALUSIS PLANAS) - 1848,06 KV.M.
- ESAMŲ SKIRSTOMŲJŲ DUJOTIEKIŲ APSAUGOS ZONA - 461,06 KV.M.
- ESAMOS VANDENS TIEKIMO, LIETAUS IR FEKALINĖS KANALIZACIJOS TINKLŲ IR ĮRENGINIŲ APSAUGOS ZONOS - 4224 KV.M.
- ESAMOS ELEKTROS LINIJŲ APSAUGOS ZONOS - 2318 KV.M.
- ESAMOS RYŠIŲ LINIJŲ APSAUGOS ZONOS - 35 KM.M.

0	2024-07	PROJEKTO EKSPERTIZĖL STATYBOS LEIDIMUI
LAIDA	ISLEIDIMO DATA	LAIDOS STATUSAS. KEITIMO PRIEŽASTIS.
KVAL. PATV. DOK. NR.	UAB "MEDSTATYBA" ATEITIES G. 10 08303 VILNIUS TEL. 2613796	STATINIO PROJEKTO PAVADINIMAS GARAŽŲ PASKIRTIES PASTATO, GAMYKLOS G. 3, GARGŽDŲ M. KLAIPĖDOS RAJ. SAV., STATYBOS PROJEKTAS.
1073	PV	V. STUKAS
A1745	PDV.	D. STEPONAITIS
A1745	ARCH.	D. STEPONAITIS
STATYTOJAS IR (ARBA) UŽSAKYVAS	AB "KELIŲ PRIEŽIŪRA"	
LT	DOKUMENTO ŽYMUO (23-30)-TP-SP-01	
		LAPAS LAPŲ
		1 1

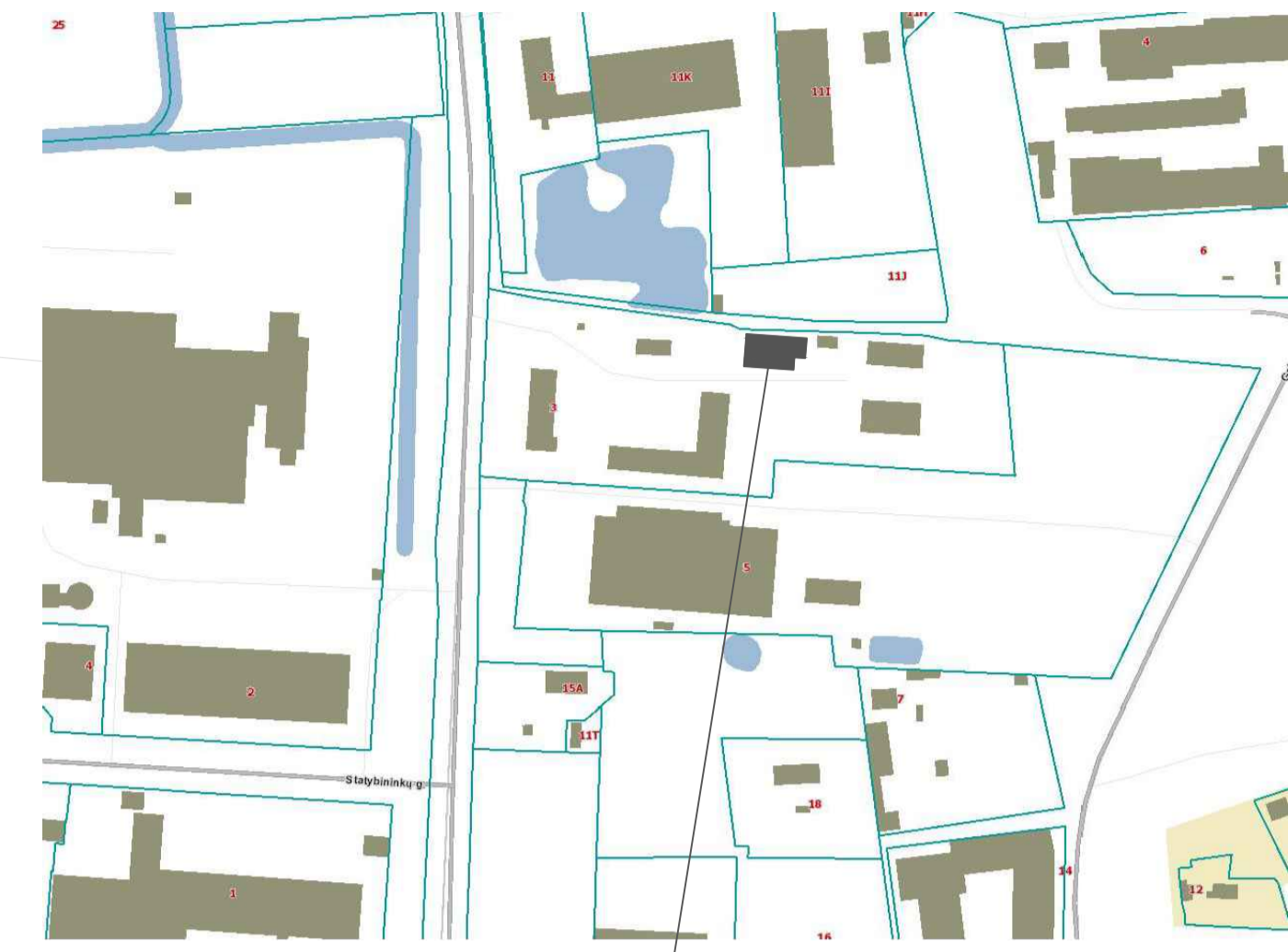
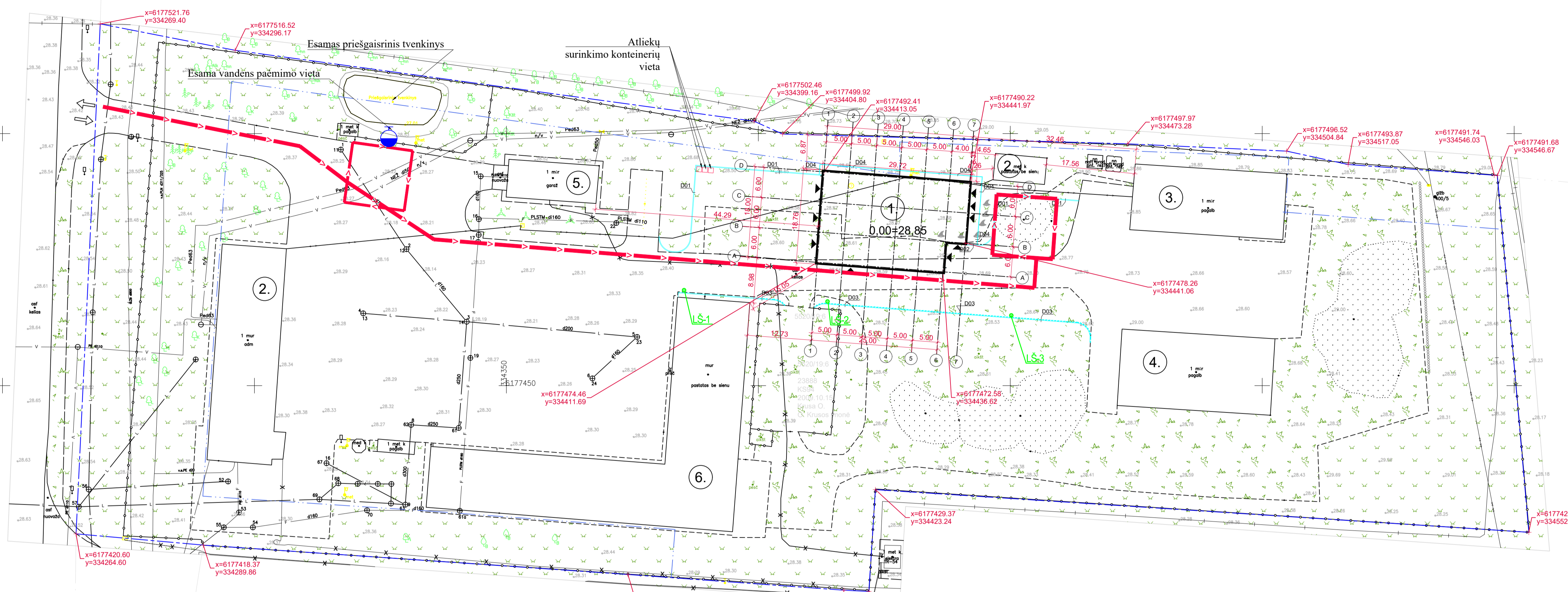

OBJEKTO VIETA

- SUTARTINIAI ŽYMĖJIMAI
- PROJEKTUOJAMO PASTATO SKLYPO RIBA
 - UŽSTATYMO RIBA
 - ESAMAS ĮVAŽIAVIMAS | SKLYPĄ
 - PROJEKTUOJAMAS ĮEJIMAS | PASTATĄ

1. PROJEKTUOJAMAS GARAŽŲ PASKIRTIES PASTATAS
2. ESAMAS PASTATAS- GAMYBINIS PASTATAS. UNIKALUS DAIKTO NUMERIS- 5597-50441-4038. PAGRINDINĖ NAUDOJIMO PASKIRTIS - GAMYBOS, PRAMONĖS. BENDRAS PLOTAS - 484,25 M². TŪRIS - 2725 M³. UŽSTATYTAS PLOTAS - 557 KV.M.
3. ESAMAS PASTATAS- SANDELIS. UNIKALUS DAIKTO NUMERIS- 5597-5004-4045. PAGRINDINĖ NAUDOJIMO PASKIRTIS - SANDELIAVIMO. BENDRAS PLOTAS - 360,12 M². TŪRIS - 1393 M³. UŽSTATYTAS PLOTAS - 376 KV.M.
4. ESAMAS PASTATAS- PASTOGĖ SMELIO DRUSKOS MIŠINIUI. UNIKALUS DAIKTO NUMERIS- 4400-0446-2331. PAGRINDINĖ NAUDOJIMO PASKIRTIS - SANDELIAVIMO. BENDRAS PLOTAS - 440,13 M². TŪRIS - 3647 M³. UŽSTATYTAS PLOTAS - 453 KV.M.
5. ESAMAS PASTATAS- KELIŲ PRIEŽIŪROS MAŠINŲ PLOVYKLĄ. UNIKALUS DAIKTO NUMERIS- 4400-0731-9184. PAGRINDINĖ NAUDOJIMO PASKIRTIS - PASLAUGŲ. BENDRAS PLOTAS - 118,82 M². TŪRIS - 692 M³. UŽSTATYTAS PLOTAS - 136 KV.M
6. ESAMAS PASTATAS- STOGINĖ KELIO PRIEŽIŪROS MECHANIZMAMS. UNIKALUS DAIKTO NUMERIS- 4400-1284-5371. PAGRINDINĖ NAUDOJIMO PASKIRTIS - SANDELIAVIMO. BENDRAS PLOTAS - 1207,80 M². TŪRIS - 7432 M³. UŽSTATYTAS PLOTAS - 1218 KV.M.

SUTARTINIAI ŽYMĖJIMAI:
 GAISRINIO AUTOMOBILIO PRIVAŽIAVIMAS SUTANKINTA DANGA.
 KELIO PLOTIS 3.50M PLOČIO

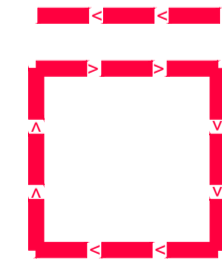

12,00X12,00M
 GAISRINĖS TECHNIKOS APSISUKIMO AIKŠTELĖ

- LIETAUS VANDENS SURINKIMO ŠULINELIAI
- ATLIEKŲ SURINKIMO KONTEINERIŲ VIETA
- ESAMA VANDENS PAĖMIMO VIETA

0	2024-07	PROJEKTO EKSPERTIZELI STATYBOS LEIDIMUI
LAIKA	IŠLEIDIMO DATA	LAIKOS STATUSAS. KEITIMO PRIEŽASTIS.
KVAL. PATV. DOK. NR.	UAB "MEDSTATYBA" ATEITIES G. 10 08303 VILNIUS TEL. 2613796	STATINIO PROJEKTO PAVADINIMAS GARAŽŲ PASKIRTIES PASTATO, GAMYKLOS G. 3, GARGŽDŲ M. KLAIPĖDOS RAJ. SAV., STATYBOS PROJEKTAS.
1073	PV	V. STUKAS
A1745	PDV.	D. STEPONAITIS
A1745	ARCH.	D. STEPONAITIS
STATYTOSIOS IR (ARBA) UŽSAKYTOJAS	STATYTOJAS IR (ARBA) UŽSAKYTOJAS	STATINIO NUMERIS IR PAVADINIMAS. DOKUMENTO PAVADINIMAS
LT	AB "KELIŲ PRIEŽIŪRA"	SKLYPO PLANAS M1:500
		DOKUMENTO ŽYMŪS (23-30)-TP-SP-02
		LAPAS LAPŲ
		1 1

5520/001.2
5520/001.2
1
18788
K304
2011.02.22
Gudauskas A.
UAB "AGROMETRA"

14+300
1177550



OBJEKTO VIETA

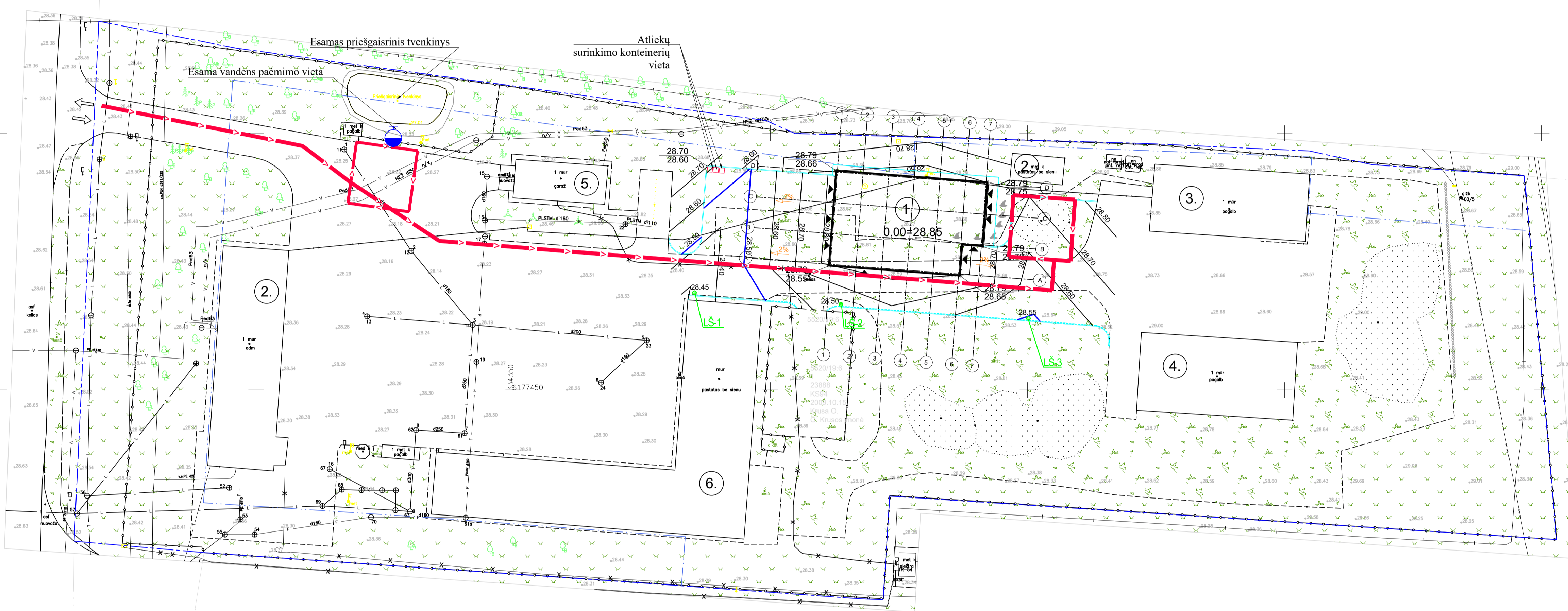

14+50
1177400
X=6177400.00
Y=334450.00

5520/19.9
5520/19.9
1
40385
K304
2015.10.05
Eidka Stonkute
V) Registrų centro Klaipėdos filialas

- SUTARTINIAI ŽYMĖJIMAI
- PROJEKTUOJAMO PASTATO SKLYPO RIBA
 - UŽSTATYMO RIBA
 - ESAMAS ĮVAŽIAVIMAS | SKLYPĄ
 - PROJEKTUJAMAS ĮEJIMAS | PASTATĄ

SUTARTINIAI ŽYMĖJIMAI:
GAISRINIO AUTOMOBILIO PRIVAŽIAVIMAS SUTANKINTA DANGA.
KELIO PLOTIS 3,50M PLOČIO

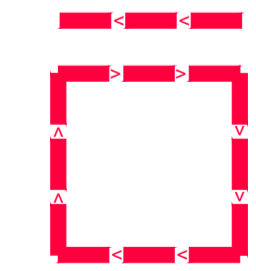

12,00X12,00M
GAISRINĖS TECHNIKOS APSISUKIMO AIKŠTELĖ

LIETAUS VANDENS SURINKIMO ŠULINELIAI

ATLIEKŲ SURINKIMO KONTEINERIŲ VIETA

ESAMA VANDENS PAĖMIMO VIETA

1. PROJEKTUOJAMAS GARAŽŲ PASKIRTIES PASTATAS
2. ESAMAS PASTATAS- GAMYBINIS PASTATAS. UNIKALUS DAIKTO NUMERIS- 5597-50441-4038. PAGRINDINĖ NAUDOJIMO PASKIRTIS - GAMYBOS, PRAMONĖS. BENDRAS PLOTAS - 484,25 M². TŪRIS - 2725 M³. UŽSTATYTAS PLOTAS - 557 KV.M.
3. ESAMAS PASTATAS- SANDELIS. UNIKALUS DAIKTO NUMERIS- 5597-5004-4045. PAGRINDINĖ NAUDOJIMO PASKIRTIS - SANDELIAVIMO. BENDRAS PLOTAS - 360,12 M². TŪRIS - 1393 M³. UŽSTATYTAS PLOTAS - 376 KV.M.
4. ESAMAS PASTATAS- PASTOGĖ SMELIO DRUSKOS MIŠINIUI. UNIKALUS DAIKTO NUMERIS- 4400-0446-2331. PAGRINDINĖ NAUDOJIMO PASKIRTIS - SANDELIAVIMO. BENDRAS PLOTAS - 440,13 M². TŪRIS - 3647 M³. UŽSTATYTAS PLOTAS - 453 KV.M.
5. ESAMAS PASTATAS- KELIŲ PRIEŽIŪROS MAŠINŲ PLOVYKLĄ. UNIKALUS DAIKTO NUMERIS- 4400-0731-9184. PAGRINDINĖ NAUDOJIMO PASKIRTIS - PASLAUGŲ. BENDRAS PLOTAS - 118,82 M². TŪRIS - 692 M³. UŽSTATYTAS PLOTAS - 136 KV.M
6. ESAMAS PASTATAS- STOGINĖ KELIO PRIEŽIŪROS MECHANIZMAMS. UNIKALUS DAIKTO NUMERIS- 4400-1284-5371. PAGRINDINĖ NAUDOJIMO PASKIRTIS - SANDELIAVIMO. BENDRAS PLOTAS - 1207,80 M². TŪRIS - 7432 M³. UŽSTATYTAS PLOTAS - 1218 KV.M.

0	2024-07	PROJEKTO EKSPERTIZELI STATYBOS LEIDIMUI
LAIDA	ISLEIDIMO DATA	LAIDOS STATUSAS. KEITIMO PRIEŽASTIS.
KVAL. PATV. DOK. NR.	UAB "MEDSTATYBA" ATEITIES G. 10 08303 VILNIUS TEL. 2613796	STATINIO PROJEKTO PAVADINIMAS GARAZŲ PASKIRTIES PASTATO, GAMYKLOS G. 3, GARGŽDŲ M. KLAIPĖDOS RAJ. SAV., STATYBOS PROJEKTAS.
1072	PV	V. STUKAS
A1745	PDV.	D. STEPONAITIS
A1745	ARCH.	D. STEPONAITIS
STATYTOSIOS IR (ARBA) UŽSAKYTOJAS	STATYTOSIOS IR (ARBA) UŽSAKYTOJAS	STATINIO NUMERIS IR PAVADINIMAS. DOKUMENTO PAVADINIMAS
LT	AB "KELIŲ PRIEŽIŪRA"	SKLYPO VERTIKALUS PLANAS M1:500
		DOKUMENTO ŽYMŪS (23-30)-TP-SP-03
		LAPAS LAPŲ
		1 1

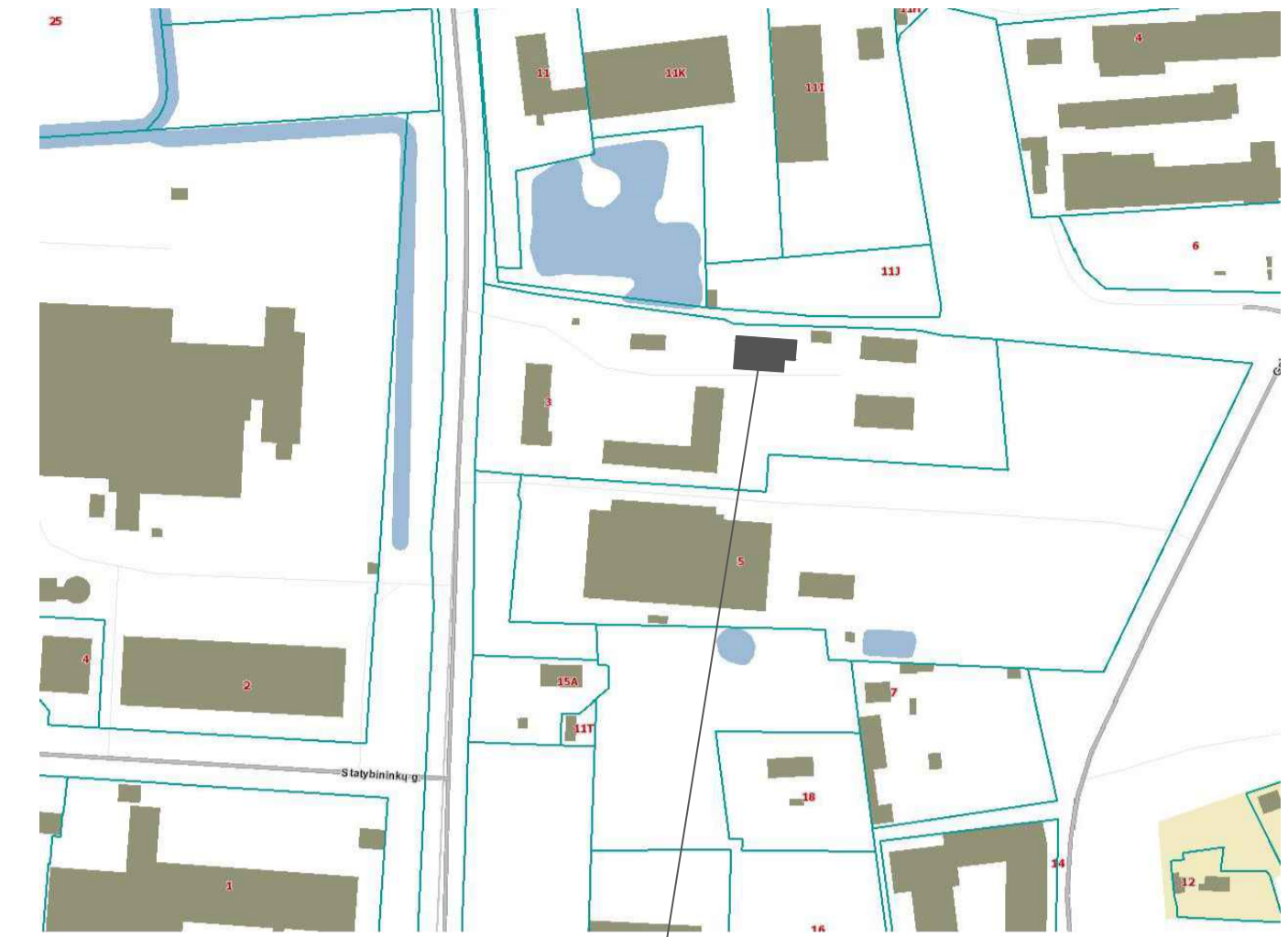

OBJEKTO VIETA

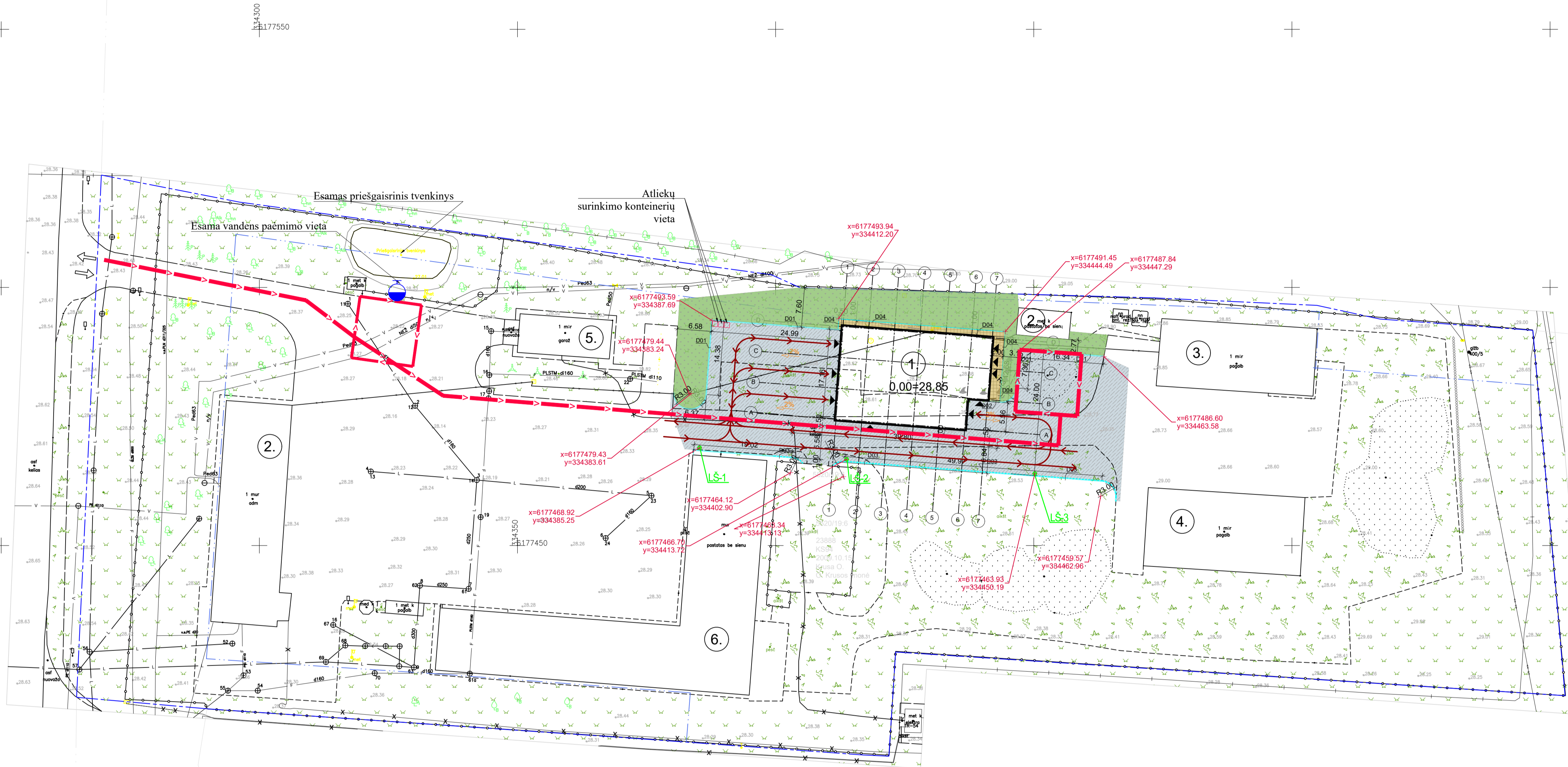

- SUTARTINIAI ŽYMĖJIMAI**
- PROJEKTUOJAMO PASTATO SKLYPO RIBA
 - UŽSTATYMO RIBA
 - ESAMAS ĮVAŽIAVIMAS | SKLYPA
 - PROJEKTUOJAMAS ĮEJIMAS | PASTATA
 - ASFALTO DANGA DK1 - 1515 kv.m.
 - BETONINIŲ ŠALIGATVIŲ PLYTELIŲ DANGA DK0.1 - 58 kv.m.
 - VEJOS DANGA - 618 kv.m.
 - GATVĖS BORTAS
 - VEJOS BORTAS
 - NUVAŽIAVIMO BORTAS

1. PROJEKTUOJAMAS GARAŽŲ PASKIRTIES PASTATAS
2. ESAMAS PASTATAS - GAMYBINIS PASTATAS. UNIKALUS DAIKTO NUMERIS-5597-50441-4038. PAGRINDINĖ NAUDOJIMO PASKIRTIS - GAMYBOS, PRAMONĖS, BENDRAS PLOTAS - 484,25 M². TŪRIS - 2725 M³. UŽSTATYTAS PLOTAS - 557 KV.M.
3. ESAMAS PASTATAS - SANDĖLIS. UNIKALUS DAIKTO NUMERIS- 5597-5004-4045. PAGRINDINĖ NAUDOJIMO PASKIRTIS - SANDĖLIAVIMO, BENDRAS PLOTAS - 360,12 M². TŪRIS - 1393 M³. UŽSTATYTAS PLOTAS - 376 KV.M.
4. ESAMAS PASTATAS - PASTOGĖ SMĖLIO DRUSKOS MIŠINIUI. UNIKALUS DAIKTO NUMERIS - 4400-0446-2331. PAGRINDINĖ NAUDOJIMO PASKIRTIS - SANDĖLIAVIMO, BENDRAS PLOTAS - 440,13 M². TŪRIS - 3647 M³. UŽSTATYTAS PLOTAS - 453 KV.M.
5. ESAMAS PASTATAS - KELIŲ PRIEŽIŪROS MAŠINŲ PLOVYKLĄ. UNIKALUS DAIKTO NUMERIS- 4400-0731-9184. PAGRINDINĖ NAUDOJIMO PASKIRTIS - PASLAUGŲ, BENDRAS PLOTAS - 118,82 M². TŪRIS - 692 M³. UŽSTATYTAS PLOTAS - 136 KV.M
6. ESAMAS PASTATAS. STOGINĖ KELIO PRIEŽIŪROS MECHANIZMAS. UNIKALUS DAIKTO NUMERIS- 4400-1284-5371. PAGRINDINĖ NAUDOJIMO PASKIRTIS - SANDĖLIAVIMO, BENDRAS PLOTAS - 1207,80 M². TŪRIS - 7432 M³. UŽSTATYTAS PLOTAS - 1218 KV.M.

DANGŲ KONSTRUKCIJOS:

Asfaltbetonio dangos (DK1 klasė)		Viršutinis asfaltbetonio sluoksnis (AC 11 VN) Asfalto pagrindo sluoksnis (AC 22 FN) Skaldos pagrindo sluoksnis (0/45) Žvyro ir smėlio mišinys (k=1.5x10 ⁻⁵ m/s)
Betono plytelės (DK0.1 klasė)		Betono plytelės (300x300) Skaldos atšijos (0/5) Skaldos pagrindo sluoksnis (0/32) Žvyro ir smėlio mišinys (k=1.5x10 ⁻⁵ m/s)
Prievo dangos		Dirvožemio sluoksnis Sutankintas smėlinis gruntas (kf > 0,001cm/s)
Atskirųjų dangų		Sutankintas žvyras 0,20 (100MPa) Geotekstilė Žvyro ir smėlio mišinys (k=1.5x10 ⁻⁵ m/s)

Pastatas:
 Kairėje stulpelio pusėje nurodyti deformacijų modulius E_v MPa, dešinėje - atskirų sluoksnių storiai, cm.
 Nepasiekus nurodyto deformacijų modulio E_v 45 MPa, rangovas turi imtis papildomų priemonių grunto stabilizavimui.

SUTARTINIAI ŽYMĖJIMAI:
 GAISRINIO AUTOMOBILIO PRIVAŽIAVIMAS SUTANKINTA DANGA.
 KELIO PLOTIS 3,50M PLOČIO

12,00x12,00M.
 GAISRINĖS TECHNIKOS APSISUKIMO AIKŠTELĖ

LIETAUS VANDENS SURINKIMO ŠULINĖLIAI

ATLIEKIŲ SURINKIMO KONTEINERIŲ VIETA

ESAMA VANDENS PAĖMIMO VIETA

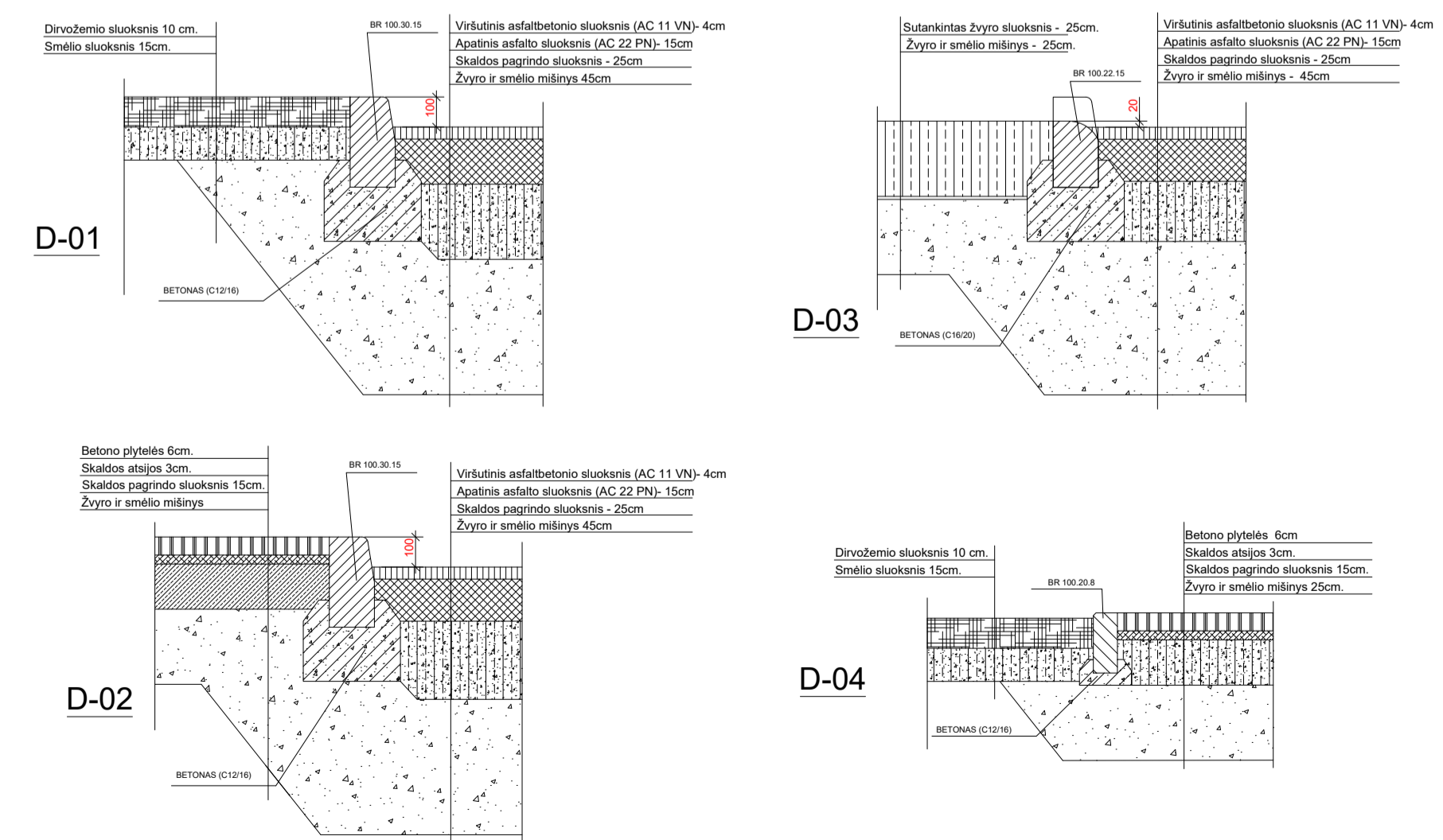

0	2024-07	PROJEKTO EKSPERTIZELI STATYBOS LEIDIMUI
LAIDA	ISLEIDIMO DATA	LAIDOS STATUSAS. KEITIMO PRIEŽASTIS.
KVAL. PATV. DOK. NR.	UAB "MEDSTATYBA" ATEITIES G. 10 08303 VILNIUS TEL. 2613796	STATINIO PROJEKTO PAVADINIMAS GARAZŲ PASKIRTIES PASTATO, GAMYKLOS G. 3, GARGŽDŲ M., KLAIPĖDOS RAJ. SAV., STATYBOS PROJEKTAS.
1073	PV V. STUKAS	STATINIO NUMERIS IR PAVADINIMAS, DOKUMENTO PAVADINIMAS
A1745	PDV. D. STEPONAITIS	SKLYPO SUTVARKYMO PLANAS M1:500
A1745	ARCH. D. STEPONAITIS	STATYTOJAS IR (ARBA) UŽSAKYTOJAS
LT	AB "KELIŲ PRIEŽIŪRA"	DOKUMENTO ŽYMŪS (23-30)-TP-SP-04
		LAPAS LAPŲ
		1 1

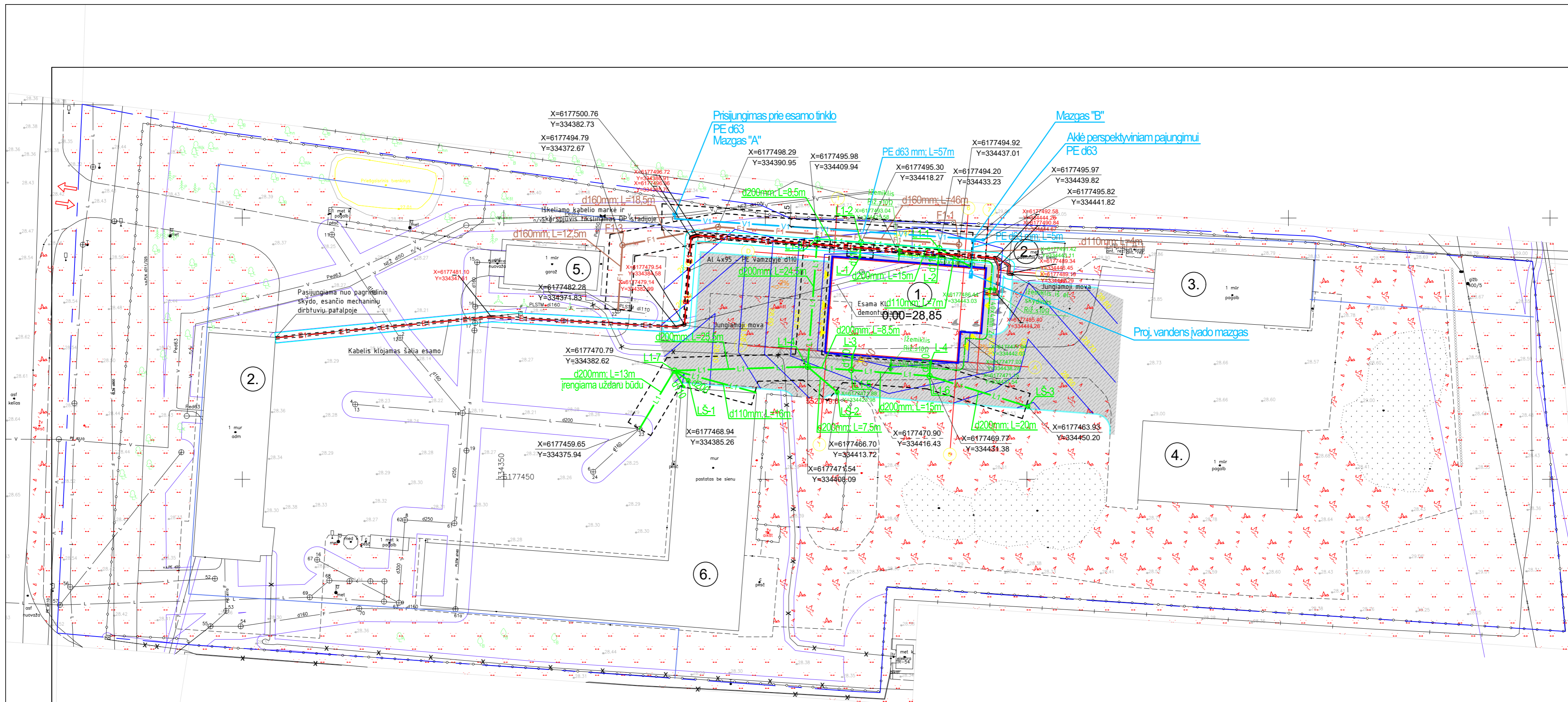

SITUACIJOS SCHEMA

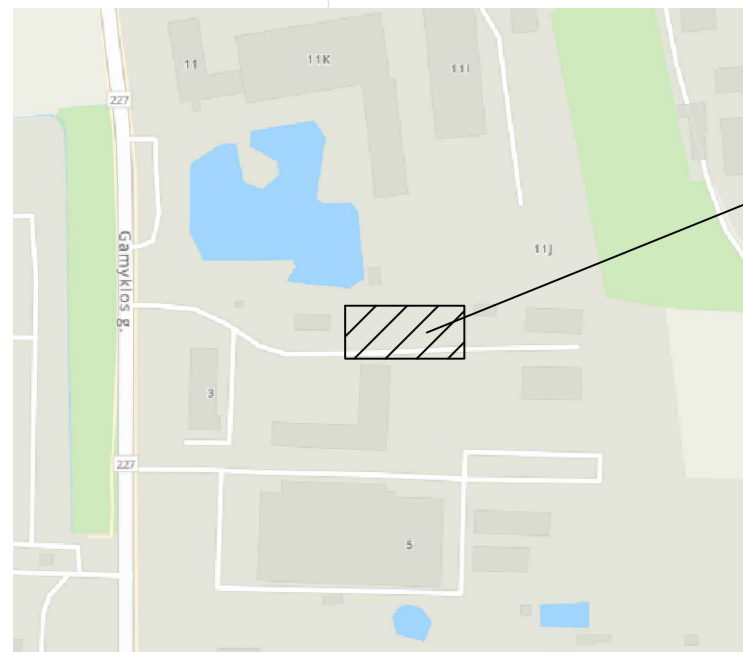

OBJEKTO VIETA

SUTARTINIAI ŽYMĖJIMAI:

1. PROJEKTUOJAMAS GARAŽŲ PASKIRTIES PASTATAS
2. ESAMAS PASTATAS- GAMYBINIS PASTATAS. UNIKALUS DAIKTO NUMERIS- 5597-50441-4038. PAGRINDINĖ NAUDOJIMO PASKIRTIS - GAMYBOS, PRAMONĖS. BENDRAS PLOTAS - 484,25 M². TŪRIS - 2725 M³. UŽSTATYTAS PLOTAS - 557 KV.M.
3. ESAMAS PASTATAS- SANDĖLIUS. UNIKALUS DAIKTO NUMERIS- 5597-5004-4045. PAGRINDINĖ NAUDOJIMO PASKIRTIS - SANDĖLIAVIMO. BENDRAS PLOTAS - 360,12 M². TŪRIS - 1393 M³. UŽSTATYTAS PLOTAS - 376 KV.M.
4. ESAMAS PASTATAS- PASTOGĖ SMĖLIO DRUSKOS MIŠINIUI. UNIKALUS DAIKTO NUMERIS- 4400-0446-2331. PAGRINDINĖ NAUDOJIMO PASKIRTIS - SANDĖLIAVIMO. BENDRAS PLOTAS - 440,13 M². TŪRIS - 3647 M³. UŽSTATYTAS PLOTAS - 453 KV.M.
5. ESAMAS PASTATAS- KELIŲ PRIEŽIŪROS MAŠINŲ PLOVYKLĄ. UNIKALUS DAIKTO NUMERIS- 4400-0731-9184. PAGRINDINĖ NAUDOJIMO PASKIRTIS - PASLAUGŲ. BENDRAS PLOTAS - 118,82 M². TŪRIS - 692 M³. UŽSTATYTAS PLOTAS - 136 KV.M
6. ESAMAS PASTATAS- STOGINĖ KELIO PRIEŽIŪROS MECHANIZMAMS. UNIKALUS DAIKTO NUMERIS- 4400-1284-5371. PAGRINDINĖ NAUDOJIMO PASKIRTIS - SANDĖLIAVIMO. BENDRAS PLOTAS - 1207,80 M². TŪRIS - 7432 M³. UŽSTATYTAS PLOTAS - 1218 KV.M.

X=6177400.00
Y=334450.00

- SUTARTINIAI ŽYMĖJIMAI
- V1 - PROJEKTUOJAMAS VANDENTIEKIS
 - F1 - PROJEKTUOJAMAS BUTINIŲ NUOTEKŲ TINKLAS
 - F3 - PROJEKTUOJAMAS GAMYBINIŲ NUOTEKŲ TINKLAS
 - L1 - PROJEKTUOJAMAS LIETAUS NUOTEKŲ TINKLAS
 - - - - - VANDENTIEKIO IR NUOTEKŲ ŠALINIMO TINKLŲ APSAUGOS ZONA
 - - - - - PROJEKTUOJAMAS 0,4 KV KABELIS VAMZDYJE
 - - - - - PROJEKTUOJAMAS CINKUOTA ĮŽEMINIMO JUOSTA 40x4mm
 - - - - - Projektuojamų elektros tinklų apsaugos zonos
 - - - - - SKLYPO RIBA

TIIS1-20230904-060977



TOPOGRAFINIS PLANAS M1:500
Užsakovas: UAB "Medstatyba"
Lapo Nr.: 1 | Viso lapų: 1 | Direktorius | Albinas Tamošius

OBJEKTO ADRESAS: Gamyklos g. 3, Gargždai, Klaipėdos raj.
COORDINACIJŲ SISTEMA: LKS-94 AUKŠČIŲ SISTEMA: LAS07
Kvalifikacijos pažymėjimo Nr. 1GKV-41
Vardas Pavardė Parašas Data A.V.
Albinas Tamošius 2023 09

0	2024.06	Statybos leidimui, konkursui.	
Laida	Išleidimo data	Laidos statusas ir keitimo pavadinimas (priežastis) (jei taikoma)	
KVAL. DOK. NR.	UAB "MEDSTATYBA" ATEITIES G. 10, 08303 VILNIUS TEL: +37052613796	STATINIO PROJEKTO PAVADINIMAS GARAZŲ PASKIRTIES PASTATO, GAMYKLOS G. 3, GARGŽDŲ M., KLAIPĖDOS RAJ. SAV., STATYBOS PROJEKTAS	
1072	PV V. Stukas	STATINIO NUMERIS IR PAVADINIMAS, DOKUMENTO PAVADINIMAS	
A1745	PDV. D. STEPONAITIS	Laida	
A1745	ARCH. D. STEPONAITIS	SUVESTINIS INŽINERINIŲ TINKLŲ PLANAS	
KALBOS TRUMP.	STATYTOJAS IR (ARBA) UŽSAKOVAS	M 1:500	
LT	AB "Kelių priežiūra"	DOKUMENTO ŽYMUO	
		(23-30)-TP-SA-05	
		Lapas	Lapų
		1	1

EIL. NR.	PAVADINIMAS IR TECHNINĖS CHARAKTERISTIKOS	ŽYMUO	MATO VNT.	KIEKIS	PASTABOS
ŽEMĖS DARBAI. DEMONTAVIMO DARBAI					
1	Esamos asfalto dangos demontavimas	TS.05	t/m ²	12.40/644,90	tikslinama vietoje
1.1	Kelio bortų demontavimas	TS.05	t/m	18.6/186.0	tikslinama vietoje
2	Esamo augalinio sluoksnio nuėmimas 0,20 m, išsaugant, sandėliavimas sklypo ribose.	TS.01, TS.03	m ³	246.74	tikslinama vietoje
3	Esamos skaldos dangos nuėmimas	TS.05	t/m ³	206.08/129.0	tikslinama vietoje 858,65m ²
4	Grunto kasimas, sandėliavimas sklypo ribose	TS.03	m ³	348	tikslinama vietoje
5	Grunto kasimas, sandėliavimas vietoje pamatų užpylimui.	TS.03	m ³	73.00	tikslinama vietoje
6	Šiukšlių išvežimas po ardymo darbų	TS.06	t	237.00	tikslinama vietoje
BORTAI					
1	Gatvės bortai GB 100.15.30	TS.11	m	95,08	
3	Gatvės bortai GB 100.15.(22-30).	TS.11	m	1	
4	Gatvės bortai GB 100.15.(30-22)	TS.11	m	1	
5	Gatvės bortai GB 100.15.22	TS.11	m	62,14	
6	Vejos bortai JB 100.8.20	TS.11	m	48,19	
ASFALTO DANGA (DK 1 KLASĖ)					
1	Viršutinis asfalto dangos sluoksnis iš AC 11 VN - 40mm.	TS.09	m ³	60,58	
2	Asfalto pagrindo sluoksnis iš AC 32 PN - 100mm.	TS.09	m ³	151,46	
3	Sutankintas skaldos pagrindas fr.0/45 Ev2>150Mpa - 250 mm.	TS.08	m ³	378,65	
4	Apsauginis šalčiui atsparus sluoksnis iš žvyro ir smėlio mišinio Kpralaid >= 1.0x10-5 m/s Ev2>120Mpa - 450 mm.	TS.07	m ³	681,57	
5	Iškasos grunto viršutinio sluoksnio tankinimas Ev2>45Mpa	TS.03	m ²	1514,60	
BETONINIŲ ŠALIGATVIO PLYTELIŲ DANGA					
1	Betoninės šaligatvio plytelės 300x300 - 60mm.	TS.10	m ² / m ³	57,84 / 3,47	Gaminių spalva - pilka
2	Dolomitinės skaldos atsijos 0/5 fr - 30mm.	TS.10	m ³	1,74	
3	Sutankintas skaldos pagrindas fr.0/120 Ev2>100Mpa - 150 mm.	TS.08	m ³	8,68	
4	Apsauginis šalčiui atsparus sluoksnis iš žvyro ir smėlio mišinio Kpralaid >= 1.0x10-5 m/s Ev2>100Mpa - 250 mm.	TS.07	m ³	14,46	
5	Iškasos grunto viršutinio sluoksnio tankinimas Ev2>45Mpa	TS.03	m ²	57,84	
VEJOS DANGA					
1	Dirvožemio sluoksnis - 100mm.	TS.14	m ³	61,61	
2	Sutankintas smėlinis gruntas (Kf >0,001cm/s) Ev2=100MPa - 150 mm.	TS.14	m ³	92,41	
3	Iškasos grunto viršutinio sluoksnio tankinimas Ev2>45Mpa	TS.03	m ²	616,07	
KITI					
1	Parkavimo aikštelės horizontalus žymėjimas (dažymais)	TS.12	m ²	23.65	Spalva - "Silver"

PASTABOS:

- Sąnaudų kiekių žiniaraščiai - projekto dalių sprendiniuose numatytų statybos produktų, įrenginių ir statybos darbų neto (statinio, jo elementų baigtinių darbų kiekiai atitinkamais matavimo vienetais) kiekiai. Techninio projekto etape šių darbų kiekiai yra orientaciniai ir rengiami pagal sustambintą darbų nomenklatūrą.
- Resursų poreikio žiniaraščiai sudaromi pagal darbo, medžiagų (gaminių) ir mechanizmų (mašinų ir kitos įrangos eksploatacijos) normatyvines sąnaudas bei projektuose apskaičiuotus darbų kiekius. Jeigu iš anksto negalima tiksliai apskaičiuoti darbų kiekių (restauravimo darbai, požeminių tinklų pakeitimo darbai ir pan.), žiniaraštyje nurodomi prognozuojami arba apytikriai darbų ir numatomų resursų kiekiai.
- Medžiagų ir gaminių sąnaudų normos apskaičiuotos neįvertinant pataisų dėl objektyviai susidarantių gamybos atliekų ar natūralių netekčių;

0	2024-07	PROJEKTO EKSPERTIZEI, STATYBOS LEIDIMUI			
LAIDA	IŠLEIDIMO DATA	LAIDOS STATUSAS. KEITIMO PRIEŽASTIS.			
KVAL. PATV. DOK. NR.		UAB "MEDSTATYBA" ATEITIES G. 10 08303 VILNIUS TEL: 2613796	STATINIO PROJEKTO PAVADINIMAS GARAŽŲ PASKIRTIES PASTATO, GAMYKLOS G. 3, GARGŽDŲ M, KLAIPĖDOS RAJ. SAV., STATYBOS PROJEKTAS.		
1073	PV	V. STUKAS	STATINIO NUMERIS IR PAVADINIMAS, DOKUMENTO PAVADINIMAS		LAIDA
A1745	PDV.	D.STEPONAITIS	SĄNAUDŲ KIEKIŲ ŽINIARAŠČIAI		0
A1745	ARCH.	D.STEPONAITIS	DOKUMENTO ŽYMUO		LAPAS
LT	STATYTOJAS IR (ARBA) UŽSAKOVAS AB "KELIŲ PRIEŽIŪRA"		(23-30)-TP-SP-SKŽ		LAPŲ 1 1

TVIRTINU

Statytojas (Užsakovas)

Nekilnojamojo turto valdymo
ir priežiūros specialistas

Daromas Januška

2024-03-12

Data

**STATINIO PROJEKTAVIMO TECHNINĖ UŽDUOTIS
(TECHNINĖ SPECIFIKACIJA)**

Eil. Nr.	Pavadinimas	Reikalavimai
I. Bendra informacija apie pirkimo objektą		
1.	Statytojas (Užsakovas)	AB „KELIŲ PRIEŽIŪRA“
2.	Pirkimo objektas	<ul style="list-style-type: none"> Techninio projekto parengimas (į apimtį įeina projektavimo užduoties parengimas, projekto parengimas). Gauti visus reikiamus leidimus statybos darbams.
3.	Projekto pavadinimas.	Gražų paskirties pastato, Gamyklos g. 3, Gargždų m., Klaipėdos raj. sav., statybos projektas.
4.	Statinio (-ių) ar statinių grupės paskirtis ir bendrieji (techniniai ir paskirties) rodikliai.	Naujos statybos pastato paskirtis – Vadovaujantis STR 1.01.03:2017 „Statinių klasifikavimas“ – Negyvenamasis pastatas (5.1.2.). Pogrupis - garažų paskirties pastatai (7.7.) – pastatai, skirti transporto priemonėms laikyti ir (ar) remontuoti: automobilių garažai, antžeminės automobilių saugyklos, elingai, geležinkelio vagonų depai, autobusų ir troleibusų garažai, orlaivių angarai, laivų ir aerostato elingai ir panašiai);
5.	Statinio statybos rūšis.	- nauja statyba
6.	Statinio kategorija.	- ypatingasis.
7.	Projekto rengimo etapas.	- techninis projektas.
8.	Žemės sklypas	Registro Nr.: 55/23428. Adresas: Gamyklos g. 3, Gargždai Žemės sklypo kadastro numeris: 5520/0019:6; Žemės sklypo pagrindinė naudojimo paskirtis: Kita; Žemės sklypo naudojimo būdas: Pramonės ir sandėliavimo objektų teritorijos; Plotas: 2,3888 ha.
II. Perkamų projektavimo paslaugų apimtis		
9.	Projektavimo paslaugų apimtis:	
9.1.	projektavimo paslaugos	Projektas turi būti parengtas pagal STR 1.04.04:2017 „Statinio projektavimas, projekto ekspertizė“ reikalavimus. Statybos projekto apimtį ir detalumas turi būti pakankamas statytojo sumanymui suprasti, projekto ekspertizei atlikti, statinio statybos skaičiuojamajai kainai (privaloma) nustatyti, statybos rangovui parinkti, statybą leidžiančiam dokumentui gauti, statybos darbams atlikti. Privalomos parengti techninio projekto dalys: <ul style="list-style-type: none"> Bendroji; Sklypo sutvarkymas (sklypo planas); Architektūros; Konstruktijų; Šildymo, vėdinimo ir oro kondicionavimo dalis;

		<ul style="list-style-type: none"> • Šilumos gamybos; • Vandentiekio ir nuotekų šalinimo; • Elektrotechnikos; • Elektroninių ryšių (telekomunikacijų); • Apsauginės signalizacijos; • Gaisrinės signalizacijos; • Gaisrinės saugos; • Pasirengimo statybai ir statybos darbų organizavimo; • Statybos skaičiuojamosios kainos nustatymo. <p><i>Priklausomai nuo statinio paskirties, statybos rūšies, turi būti parengtos visos būtinos tam statiniui pastatyti ir naudoti projekto dalys, kurių sprendiniai įgyvendintų esminius statinių, statinio architektūros, aplinkos, visuomenės sveikatos saugos, kraštovaizdžio, nekilnojamojo kultūros paveldo vertybių ir kitos apsaugos (saugos), trečiųjų asmenų interesų apsaugos, neįgaliųjų socialinės integracijos ir paskirties reikalavimus.</i></p>
9.2.	kitos paslaugos, susijusios su projektavimo paslaugomis	<p><i>Perkamos įprastos paslaugos, kurias projektuotojas privalo atlikti pagal Statybos įstatymo, Statybos techninio reglamento STR 01.04.04:2017 „Statinio projektavimas, projekto ekspertizė“; STR 1.05.01:2017 „Statybą leidžiantys dokumentai. Statybos užbaigimas. Statybos sustabdymas. Savavališkos statybos padarinių šalinimas. Statybos pagal neteisėtai išduotą statybą leidžiantį dokumentą padarinių šalinimas“ ir kitais įstatymais, reglamentuojančiais statinio saugos ir paskirties reikalavimus; teisės aktais, reglamentuojančiais esminius statinių reikalavimus ir statinio techninius parametrus pagal statinių ar statybos produktų charakteristikų lygius ir klases; kitais teisės aktais, normatyviniais statybos techniniais dokumentais, galiojančiais teritorijų planavimo dokumentais t. y. prisijungimo sąlygų užsakymas, sutikimų gavimas, projektinių pasiūlymų parengimas, projekto parengimas, projekto derinimų atlikimas, statybą leidžiančio dokumento gavimas, projekto pataisymas pagal statytojo pastabas, pagal šį projektą tikrinusių institucijų pastabas, taip pat projekto klaidų, pastebėtų statybos metu, taisymai.</i></p>
9.3	projekto vykdymo priežiūra	<i>Vykdoma ypatingo statinio statybos metu.</i>
10.	Paslaugų teikėjui pateikiamos dokumentų, reikalingų statinio (-ių) ar statinių grupės projekto dokumentams (toliau - projekto dokumentai) parengti, kopijos	<p><i>Statytojas pateiks šiuos dokumentus:</i></p> <ul style="list-style-type: none"> - teritorijų planavimo dokumentai, ištrauka (brėžinys) iš patvirtinto teritorijų planavimo dokumento ir sprendimas apie šio dokumento patvirtinimą (jeigu taikoma); - žemės sklypo teisinės registracijos Lietuvos Respublikos nekilnojamojo turto registre dokumentai arba žemės sklypo nuomos (panaudos) dokumentai (jeigu taikoma); - nekilnojamojo turto registro duomenų bazės išrašas; - teritorijos planas; - planuojama statinio vieta; - preliminarus patalpų išdėstymo planas; - tinklų planas; - žemes sklypo planas;
III. Reikalavimai projektavimo paslaugoms		
11.	Projekto rengimo dokumentams taikomi teisės aktai, normatyviniai	<i>Projektavimo dokumentai turi atitikti norminių teisės aktų reikalavimus, o jais grindžiami sprendiniai suderinti su teritorijos infrastruktūros plėtra. Projekte negali būti naudojami konkretūs prekės ženklai, gamintojas, patentai ar pan., išskyrus</i>

	<p>statybos techniniai dokumentai bei normatyviniai statinio saugos ir paskirties dokumentai.</p>	<p><i>atvejus, jeigu nurodoma, kad leidžiama teikti ir lygiaverčius sprendinius.</i></p> <p><i>Normatyviniai statybos techniniai dokumentai, privalomi visiems statybos dalyviams:</i></p> <ul style="list-style-type: none"> - LR statybos įstatymas; - Kultūros paveldo apsaugos įstatymas; - Želdynų įstatymas; - Kelių įstatymas; - STR 1.04.04:2017 „Statinio projektavimas, projekto ekspertizė“; - kiti statybos techniniai reglamentai (STR), - Vyriausybės įgaliotų institucijų teisės aktai - PTR, KTR, HN, elektros įrenginių įrengimo taisyklės, priešgaisriniai reikalavimai, saugos ir sveikatos reikalavimai ir kt. <p><i>Kiti normatyviniai statybos techniniai dokumentai, kaip statybos taisyklės, statinių naudojimo ir techninės priežiūros taisyklės, Lietuvos standartai, taip pat kaip Lietuvos standartai perimti Europos ir tarptautiniai standartai ir techniniai įvertinimai, , metodiniai nurodymai, rekomendacijos taikomi savanoriškai. Kai į juos pateikiamos nuorodos projektavimo ar rangos sutartyse, jie tampa privalomi sutartį sudariusioms šalims. Pasikeitus įstatymų ir kitų teisės aktų, reglamentuojančių perkamas paslaugas, nuostatoms ir reikalavimams, projektuotojas turi vykdyti sutartį pagal galiojančius teisės aktus, tačiau apie tai turi informuoti statytoją.</i></p>
12.	<p>Aplinkos, visuomenės sveikatos saugos, kraštovaizdžio, nekilnojamųjų kultūros paveldo vertybių, trečiųjų asmenų interesų apsaugos, saugomos teritorijos apsaugos ir kitos apsaugos (saugos).</p>	<p><i>Vadovautis normatyviniais statybos techniniais dokumentais.</i></p> <p><i>Projektiniai sprendiniai turi būti parengti atsižvelgiant į aplinkos, visuomenės sveikatos saugos, kraštovaizdžio, nekilnojamųjų kultūros paveldo vertybių, trečiųjų asmenų interesų apsaugos, kitos apsaugos.</i></p>
13.	<p>Techniniai, kokybiniai (estetiniai, komforto, energinio naudingumo, triukšmo lygio ir t.t.) reikalavimai.</p>	<p><i>Vadovautis normatyviniais statybos techniniais dokumentais.</i></p>
14.	<p>Esminiai funkciniai (paskirties), architektūros (estetinius), technologijos, techniniai, ekonominiai, kokybės, reikalavimai bei kiti rodikliai ir charakteristikos statiniui pagal sprendinių dalis:</p>	<p><i>Suprojektuoti garažų paskirties statinį su sanitariniu mazgu. Garažas skirtas kelių priežiūros technikai laikyti ir remontuoti. Projektuojamas garažas yra 24,70 metrų gylio ir 18 metrų pločio. Aukštis pastato viduje nuo ± 0 iki apatinės santvaros/sijos juostos turi būti parenkamas atsižvelgiant į tai, kad automobilio aukštis su krano pagalba maksimaliai į viršų iškeltomis jo detalėmis yra 4,5 m, plius 3-5 t keliamosios galios tiltinio krano gabaritai. Pastatą sudaro trys 6x22 metrų bokasai. Viename bokse (Boksas Nr. 1) suprojektuojama 18 metrų ilgio duobė (suprojektuojami pakeliami vartai priekyje ir gale (galiniai su rakinamomis durelėmis), antrame (Boksas Nr. 2) 14 metrų duobė technikai remontuoti. Tiltinis kranas iki 5 t keliamosios galios projektuojamas per visus tris boksus. Šiuose boksuose vyks</i></p>

		<p>technikos remonto darbai. Vienas 6x22 metrų bokšas (Nr. 3) skirtas technikai laikyti, bokso gale patalpa suvirinimo darbams, tepalų laikymo patalpa. 6x22 metrų bokšas Nr. 2 skirtas technikai remontuoti, bokso gale įrengiama patalpa sandėliavimui ir elektrikui. Statinyje suprojektuojamas sanitarinis mazgas, administracinis kabinetas.</p> <p>Statinio fasadinėje pusėje suprojektuojami pakeliami apšiltinti automatiniai vartai - 3 vnt. 4,5 x 5 (plotis x aukštis). Viduriniai vartai su durelėmis. Sienose įrengiami langai natūraliam apšvietimui išgauti. Šiam statiniui suprojektuojamos šoninės durys patekimui į statinį iš teritorijos (Bokšą Nr. 1).</p> <p>Prie pastato galo projektuojamos žemesnės patalpos: siurblinė, kompresorinė, papildoma patalpa sandėliavimui (į kompresorinę patalpą patekimas iš statinio vidaus, į kitas patalpas iš lauko).</p> <p>Virš suvirinimo patalpos, tepalų laikymo patalpos, sandėlio Nr. 1 ir elektriko patalpos įrengiamos patalpos: sanitarinis mazgas (WC), sandėlis Nr. 3 ir administracinis kabinetas.</p> <p>Projekto sprendiniai atskiruose projekto dokumentuose (pagal viršenybę - techninėse specifikacijose, aiškinamuosiuose raštuose, brėžiniuose, sąnaudų kiekių žiniaraščiuose) neturi prieštarauti vieni kitiems.</p> <p>Jei projekto dokumentuose randama neatitikimų ar prieštaravimų, dokumentų viršenybė nustatoma taip:</p> <ul style="list-style-type: none"> - techninės specifikacijos; - aiškinamieji raštai; - brėžiniai; - sąnaudų kiekių žiniaraščiai.
14.1	sklypo sutvarkymo (sklypo plano):	<p>Sklypo plano dalis rengiama vadovaujantis STR1.04.04:2017 8 priedo antro skirsnio reikalavimais nustatytos sudėties ir detalumo.</p> <p>Projektuojamas privažiavimas prie pastatų.</p> <p>Vadovautis patvirtintais projektiniais pasiūlymais.</p>
14.2	architektūros daliai:	<p>Architektūros dalis rengiama vadovaujantis STR1.04.04:2017 8 priedo trečio skirsnio reikalavimais nustatytos sudėties ir detalumo.</p> <p>Architektūros spalviniai sprendiniai turi, atitikti patvirtinto įmonės firminio stiliaus spalvoms.</p> <p>Lietaus vandens nuvedimas išorinis.</p> <p>Vadovautis patvirtintais projektiniais pasiūlymais.</p>
14.3	konstrukcijų daliai:	<p>Konstrukcijų dalis rengiama vadovaujantis STR1.04.04:2017 8 priedo ketvirto skirsnio reikalavimais nustatytos sudėties ir detalumo. Visi sprendinius pagrindžiantys skaičiavimai privalo būti pateikti Statytojui (Užsakovui) atskiroje byloje.</p> <p>Pamatai projektuojami remiantis grunto tyrimais. Laikančios konstrukcijos – g/b kolonos, sienos – daugiasluoksnės plokštės, stogas – daugiasluoksnės plokštės.</p> <p>Grindų konstrukcija – pramoninės betoninės grindys.</p> <p>Vadovautis patvirtintais projektiniais pasiūlymais.</p>
14.4	vandentiekio ir nuotekų šalinimo daliai:	<p>Vandentiekio ir nuotekų šalinimo dalis rengiama vadovaujantis STR1.04.04:2017 8 priedo septinto skirsnio reikalavimais nustatytos sudėties ir detalumo. Vandentiekį ir nuotekų šalinimą projektuoti pagal tinklus eksploatuojančios organizacijos išduotas technines sąlygas.</p> <p>Boksuose suprojektuojamas nuotekų nuvedimas, kuris užtikrina, kad į aplinką nepatektų nuo mechanizmų nuvarvėjęs tepalas ar</p>

		<p><i>kuras, kiti chemikalai (aušinimo skystis, rūgštys), kad į atvirus vandens telkinius bei požeminius kanalizacijos tinklus nepatektų tepalais užterštas vanduo. Suprojektuojamas gamybinių nuotekų pajungimas į teritorijoje esamus tinklus, pajungimas prieš esamą naftos gaudyklę. Projektuojama priešgaisrinė sistema. Esamų tinklų, planuojamoje statinio vietoje, iškelimas (vandentiekis).</i></p>
14.5	šildymo, vėdinimo ir oro kondicionavimo daliai:	<p><i>Šildymo, vėdinimo ir oro kondicionavimo dalis rengiama vadovaujantis energetinio naudingumo projektavimo užduotimi, bei turi atitikti privalomiesiems projekto rengimo dokumentams ir tenkinti esminius statinio reikalavimus.</i></p> <p><i>ŠVOK sistemų poreikis:</i></p> <p><i>1. Patalpų vėdinimo intensyvumai (darbo metu):</i></p> <p><i>1.1. Garažų bokasai ≤ 1,5 h-1 per 1-ną val.</i></p> <p><i>1.2. Agregatų, suvirinimo ir elektrikų remonto baras ≤ 3,0 h-1 per 1-ną val.</i></p> <p><i>1.3. Sandėlis ≤ 0,6 h-1 per 1-ną val.</i></p> <p><i>1.4. Sandėlis (tepalų) ≤ 3,0 h-1 per 1-ną val.</i></p> <p><i>2. Patalpų temperatūros šaltuoju metų laikotarpių (darbo metu):</i></p> <p><i>2.1. Garažų bokasai (pagal Higienos normas)</i></p> <p><i>2.2. Sandėlis (pagal Higienos normas)</i></p> <p><i>2.3. Administracija ir buitinis blokas (pagal Higienos normas)</i></p> <p><i>2.4. Garažų boksuose vertinti lokaliai įvežamą šaltį į dirbtuves.</i></p> <p><i>2.5. Dirbtuvėse vertinti lokalius šilumos nuostolius dėl vartų atidarymų ir intensyvumų.</i></p> <p><i>3. Visų garažo dirbtuvių, plovyklų ir sandėlių oro užterštumo kategorijos - EHA 4</i></p> <p><i>4. Vietinės technologinės oro nutraukimo sistemos:</i></p> <p><i>4.1. Sistema: Fo-1 (suvirinimo ir abrazyvo KD, lydmetaliu fliuso) suvirinimo patalpa iki 450-2.000 m³/val.</i></p> <p><i>4.2. Sistema: Fo-2,3,4 (išmetamosios dujos) garažų bokasai iki 2.100 m³/val.</i></p> <p><i>5. Technologinės oro tiekimo - kompensavimo sistemos:</i></p> <p><i>5.1. Pagrindė visoms vietinėms technologinėms oro nutraukimo sistemos planuojama orą kompensuoti patalpų vėdinimo sistemų ištraukimo kiekio mažinimu (jei užteks oro kiekio).</i></p> <p><i>6. Oro užuolaidų virš vartų poreikis:</i></p> <p><i>6.1. Garažo bokasai lauko vartai – 4 kompl.</i></p> <p><i>7. Vėsinimo ir kondicionavimo sistemų poreikis (vasarą):</i></p> <p><i>7.1. Administracija – visas patalpas vėsinti ir kondicionuoti.</i></p>
14.6	šilumos gamybos daliai:	<p><i>Šilumos gamybos dalis rengiama vadovaujantis energetinio naudingumo projektavimo užduotimi, bei turi atitikti privalomiesiems projekto rengimo dokumentams ir tenkinti esminius statinio reikalavimus. Šilumos poreikis šildymo poreikiams (visoms patalpoms) ir šildymo būdas parenkamas pagal ŠVOK, atsižvelgiant į vėdinimo sistemas. Naudojami atsinaujinantys energijos šaltiniai.</i></p>
14.7	elektrotechnikos daliai:	<p><i>Elektrotechnikos dalis rengiama vadovaujantis STR1.04.04:2017 8 priedo dešimto skirsnio reikalavimais nustatytos sudėties ir detalumo.</i></p> <p><i>Elektros instaliacija projektuojama atvedant po žeme.</i></p> <p><i>Suprojektuojama elektros skydinės patalpa.</i></p> <p><i>Esamų tinklų, planuojamoje statinio vietoje, iškelimas (elektra).</i></p> <p><i>Pastato viduje projektuojama nauja elektros instaliacija ir paskirstymo skydai.</i></p> <p><i>Pastatui projektuojama aktyvinė žaibosauga ir įžeminimo</i></p>

		<p>įrenginys.</p> <p>Pastate projektuojamas apšvietimas LED tipo šviestuvais.</p>
14.8	Elektroninių ryšių (telekomunikacijų) daliai:	<p>Projektuojamame pastate projektuojamas laidinis kompiuterinis tinklas. Kompiuterinis tinklas suvedamas į komutacinę spintą KS-1. Išoriniam duomenų perdavimo ryšiui užtikrinti projektuojamas mobilaus ryšio maršrutizatorius, kuris apjungiamas su komutacine spinta KS-1.</p> <p>Kompiuterinis tinklas turi palaikyti duomenų perdavimo technologijas iki 1 Gbps. Instaliuotas tinklas ir visos jo komponentės atskirai turi tenkinti ISO 11801 second edition 2002-09 standarto 6 kategorijos (ClassD). Vidinis horizontalus kompiuterinis tinklas atliekamas CAT 6 UTP vytos poros kabeliu, įrengiami 6 kategorijos RJ45 kištukiniai lizdai.</p> <p>Projektuojamame pastate bevielis (Wi-Fi) kompiuterinis tinklas neprojektuojamas.</p>
14.9	Gaisro aptikimo ir signalizavimo daliai:	<p>Projektuojamame pastate projektuojama adresinė gaisro aptikimo ir signalizavimo sistema. Administracinėse, buitinėse bei techninėse patalpose, koridoriuose projektuojami optiniai gaisro dūmų jutikliai. Evakuacijos keliuose ant sienų montuojami rankiniai pavojaus mygtukai (signalizatoriai), garso sirenos.</p> <p>Lauke įrengiamos šviesos ir garso sirenos.</p> <p>Gaisro aptikimo ir signalizavimo sistema aliarmo metu duoda signalą ventiliacijos sistemoms.</p> <p>Gaisro aptikimo ir signalizavimo sistema projektuojama vadovaujantis galiojančiomis taisyklėmis "Gaisro aptikimo ir signalizavimo sistemos. Projektavimo ir įrengimo taisyklės. 2012m.". Projektuojama gaisro aptikimo ir signalizavimo sistemos įranga turi atitikti Europos EN 54 standartą ir turi turėti eksploatacinių savybių deklaraciją.</p>
14.10	Apsauginės signalizacijos daliai:	<p>Projektuojamame pastate projektuojama apsauginė signalizacija nuo įsilaužimo. Apsauginei signalizacijai numatomas patalpų zonavimas, grupuojant patalpas į atskiras grupes. Atskiroms loginėms grupėms numatomi atskiri valdymo pulteliai, kurie būtų susieti su pagrindiniu valdymo pultu. Apsauginės signalizacija nuo įsilaužimo projektuojama šiuolaikinius standartus atitinkančią apsauginės signalizacijos sistemą. Signalizacijos įjungimas/išjungimas atliekamas kodo pagalba. Patalpų apsaugai numatomi judesio ir stiklo dūžio jutikliai. Langai, lauko durys papildomai apsaugomi magnetinių kontaktų pagalba.</p> <p>Valdymo pulteliai rodo sričių būsenas.</p> <p>Numatoma signalų perdavimo galimybė į pasirinktą apsaugos tarnybos pultą.</p>
15.	Statytojo (užsakovo) pasirinkta įranga:	<p>Elektrinis (trifazis) viensijinis atraminis tiltinis kranas su elektrine lynine tale (per visus tris boksus);</p> <p>keliamoji galia iki 5 t;</p> <p>kėlimo aukštis iki 5 m;</p> <p>bazė ~ 1,8 m;</p> <p>kelplotis ~ 12 m;</p> <p>valdomas pultu ant laido.</p>
16.	Nurodymai sprendinių derinimui, jų pritarimui ir pan.	<p>Prieš Užsakovui tvirtinant Projektą, pristatyti parengtą Projektą, pakomentuoti pagrindinius projektinius sprendinius bei nurodyti Projekto sprendinių atitiktį projektavimo užduočiai.</p>
17.	Reikalavimai projekto rengimo dokumentų kalbai (-oms).	<p>Projektas statybai Lietuvos Respublikoje rengiamas valstybine kalba.</p>

18.	Reikalavimai projekto rengimo dokumentų informinimui, sudėčiai ir pateikimui.	<ul style="list-style-type: none"> - pateikiamos 2 (dvi) projekto popierinės kopijos; - pateikiama viena kompiuterinė laikmena su įrašytu PDF formato dokumentu, kurį būtų galima peržiūrėti naudojantis Microsoft Office programine įranga ir įkelti į informacinę sistemą „Infostatyba“; - darbų kiekių žiniaraščiai rangovo parinkimui konkurso būdu. <p><i>Pastaba: Projekto originalą saugo Užsakovas.</i></p>
V. Projekto keitimai		
<i>Projektas keičiamas papildomos sutarties su projektuotoju ir Statytojo patvirtintos papildomos Techninės užduoties pagrindu. Projekto keitimus ir (ar) papildymus atlieka Projektą parengęs projektuotojas.</i>		

Projekto vadovas Vytautas Stukas (atestato Nr. 1073)